

NOVA500^o SERIES

사용설명서 SS510^o (신호변환기)



WELCOME

Thank you for purchasing furnace controller production.
Please use after read instruction manual for safety.
Free to contact our sales Div. for
production inquiry and after service.

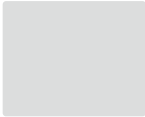

Various



신호변환기로서 입력신호 변환출력과 다양한 신호 변환 출력을 지원하며
Min, Max값 기억 후 표시 가능 기능을 갖춘 제품입니다.

<http://www.samwontech.com>

Being the controller market leader in the 21st century with the best technology

저작권

Copyright© 2016 (주)삼원테크놀로지

이 사용 설명서는 저작권법에 의해
보호 받는 저작물입니다.

(주)삼원테크놀로지의 사전 서면 동의 없이
사용 설명서의 일부 또는 전체를 복제, 공중
송신, 배포, 번역하거나 전자 매체 또는 기계가
읽을 수 있는 형태로 바꿀 수 없습니다.



MSP-REM-S31-
NOVAESERIES

Part I **사용설명서**



안전에 관한 주의(지시)사항

본 사용설명서에서 사용된 심볼 마크



- "취급주의" 또는 "주의사항"을 표시합니다.
이 사항을 위반할 시, 사망이나 중상 및 기기의 심각한 손상을 초래 할 수 있습니다.
(1) 제품 : 인체 및 기기를 보호하기 위하여 반드시 숙지해야 할 사항이 있는 경우에 표시됩니다.
(2) 사용자 설명서 : 감전 등으로 인하여 사용자의 생명과 신체에 위험이 우려되는 경우, 이를 막기 위하여 주의사항을 기술하고 있습니다.



- "접지단자"를 표시합니다.
제품설치 및 조작시 반드시 지면과 접지를 하여 주시기 바랍니다.



- "보충설명"을 표시합니다.
설명을 보충하기 위한 내용을 기술하고 있습니다.



- "참조사항"을 표시
참조하여야 할 내용에 대하여 기술하고 있습니다.

본 사용설명서에 관한 주의사항

- 본 사용설명서는 최종 사용자가 항시 소지할 수 있도록 전달하여 주시고 언제든지 볼 수 있는 장소에 보관하여 주시기 바랍니다.
- 본 제품은 사용설명서를 충분히 숙지한 후 사용하여 주시기 바랍니다.
- 본 사용설명서는 제품에 대한 상세기능을 자세하게 설명한 것으로, 사용설명서 이외의 사항에 대해서는 보증하지 않습니다.
- 본 사용설명서의 일부 또는 전부를 무단으로 편집 또는 복사하여 사용할 수 없습니다.
- 본 사용설명서의 내용은 사전통보 또는 예고 없이 임의로 변경될 수 있습니다.
- 본 사용설명서는 만전을 기하여 작성되었지만, 내용상 미흡한 점 또는 오기, 누락 등이 있는 경우에는 구입처 (대리점 등) 또는 당사 영업부로 연락하여 주시면 감사하겠습니다.

안전에 관한 주의(지시)사항

본 제품의 안전 및 개조(변경)에 관한 주의사항

- 본 제품 및 본 제품에 연결하여 사용하는 시스템의 보호 및 안전을 위하여, 본 사용설명서의 안전에 관한 주의(지시)사항을 숙지하신 후 본 제품을 사용하여 주시기 바랍니다.
- 본 사용설명서의 지시에 의하지 않고 사용 또는 취급된 경우 및 부주의 등으로 인하여 발생된 모든 손실에 대하여 당사는 책임을 지지 않습니다.
- 본 제품 및 본 제품에 연결하여 사용하는 시스템의 보호 및 안전을 위하여, 별도의 보호 또는 안전회로 등을 설치하는 경우에는 반드시 본 제품의 외부에 설치하여 주시기 바랍니다.
- 본 제품의 내부에 개조(변경) 또는 추가하는 것을 금합니다.
- 임의로 분해, 수리 개조하지 마십시오. 감전, 화재 및 오동작의 원인이 됩니다.
- 본 제품의 부품 및 소모품을 교환할 경우에는 반드시 당사 영업부로 연락을 주시기 바랍니다.
- 본 제품에 수분이 유입되지 않도록 해 주시기 바랍니다. 고장의 원인이 될 수 있습니다.
- 본 제품에 강한 충격을 주지 마십시오. 제품손상 및 오동작의 원인이 될 수 있습니다.

본 제품의 면책에 관하여

- 당사의 품질보증조건에서 정한 내용 이외에는, 본 제품에 대하여 어떠한 보증 및 책임을 지지 않습니다.
- 본 제품을 사용함에 있어 당사가 예측 불가능한 결함 및 천재지변으로 인하여 사용자 또는 제3자가 직접 또는 간접적인 피해를 입을 어떠한 경우라도 당사는 책임을 지지 않습니다.

본 제품의 품질보증조건에 관하여

- 제품의 보증기간은 본 제품을 구입한 날로부터 1년간으로 하며, 본 사용설명서에서 정한 정상적인 사용상태에서 발생한 고장의 경우에 한해 무상으로 수리해 드립니다.
- 제품의 보증기간 이후에 발생한 고장 등에 의한 수리는 당사에서 정한 기준에 의하여 실비(유상) 처리 합니다.
- 아래와 같은 경우, 보증수리기간 내에서 발생한 고장이라도 실비로 처리합니다.
 - (1) 사용자의 실수나 잘못으로 인한 고장(예: 비밀번호 분실에 의한 초기화 등)
 - (2) 천재지변에 의한 고장(예: 화재, 수해 등)
 - (3) 제품 설치 후 이동 등에 의한 고장
 - (4) 임의로 제품의 분해, 변경 또는 손상 등에 의한 고장
 - (5) 전원 불안정 등의 전원 이상으로 인한 고장
 - (6) 기타
- 고장 등으로 인하여 A/S가 필요한 경우에는 구입처 또는 당사 영업부로 연락 바랍니다.

안전에 관한 주의(지시)사항

설치장소 및 환경에 대한 주의사항

- 감전이 될 위험이 있으므로 본 제품을 패널에 설치된 상태에서 통전(전원ON) 후 조작하여 주시기 바랍니다. (감전주의)
- 다음과 같은 장소 및 환경에서는 본 제품을 설치하지 말아 주시기 바랍니다.
 - (1) 사람이 무의식중에 단자에 접촉될 수 있는 장소
 - (2) 기계적인 진동이나 충격에 직접 노출된 장소
 - (3) 부식성 가스 또는 연소성 가스에 노출된 장소
 - (4) 온도변화가 많은 장소
 - (5) 지나치게 온도가 높거나(50℃ 이상), 낮은(10℃ 이하) 장소
 - (6) 직사광선에 직접 노출된 장소
 - (7) 전자파의 영향을 많이 받는 장소
 - (8) 습기가 많은 장소(주위습도가 85% 이상인 장소)
 - (9) 화재시 주위에 불에 타기 쉬운 물건들이 있는 장소
 - (10) 먼지나 염분 등이 많은 장소
 - (11) 자외선을 많이 받는 장소

설치시 주의사항

- 노이즈(NOISE)의 원인이 되는 기기 혹은 배선을 본 제품의 가까이에 두지 마십시오.
- 제품은 10~50℃(밀착 설치시 최대 40℃), 20~85%RH(결로되지 않을 것)의 범위에서 사용하여 주시기 바랍니다. 특히, 발열이 심한 기기를 가까이 하지 마십시오.
- 제품을 경사지게 설치하지 마십시오.
- 제품을 -20~60℃, 5~85%RH(결로되지 않을 것) 내에서 보관하여 주시기 바랍니다. 특히, 10℃이하 저온에서 사용하실 때에는 충분히 워밍업(WARMING UP)을 시킨 후 사용하십시오.
- 배선시에는 모든 계기의 전원을 차단(OFF)시킨 후 배선하여 주시기 바랍니다. (감전주의)
- 젖은 손으로 작업하지 마십시오. 감전의 위험이 있습니다.
- 사용시 화재, 감전, 상해의 위험을 줄이기 위해 기본 주의 사항을 따라 주시기 바랍니다.
- 설치 및 사용방법은 사용설명서에 명시된 방법대로만 사용해 주시기 바랍니다.
- 접지에 필요한 내용은 설치 요령을 참조하십시오. 단, 수도관, 가스관, 전화선, 피뢰침에는 절대로 접하지 마십시오. 폭발 및 인화의 위험이 있습니다.
- 본 제품의 기기간 접속이 끝나기 전에는 통전(전원ON)하지 마십시오. 고장의 원인이 됩니다.
- 본 제품에 있는 방열구를 막지 마십시오. 고장의 원인이 됩니다.



정격전압 및 소비전력 주의

- 본 제품은 별도의 조작없이 24V DC, 3.2VA Max 에서 동작합니다.
- 정격 이외의 전원을 사용할 때에는 감전 및 화재의 위험이 있습니다.

공학단위(Engineering Units) - EU, EUS

- 공학단위인 EU, EUS는 컨트롤러의 내부파라미터를 설명하는데 사용됩니다.
 - 센서 종류(IN-T)나 입력 범위의 상한·하한값(INRH, INRL)을 변경하면 EU(), EUS()로 표기된 파라미터는 기존 설정값에 비례해서 변경됩니다. (단, 범위 상한·하한 설정값은 초기화 됩니다.)
- ☞ EU() : 계기(INSTRUMENT)의 범위(RANGE)에 따른 공학단위(ENGINEERING UNIT)의 값(VALUE)
- ☞ EUS() : 계기(INSTRUMENT)의 전범위(SPAN)에 따른 공학단위(ENGINEERING UNIT)의 범위(RANGE)

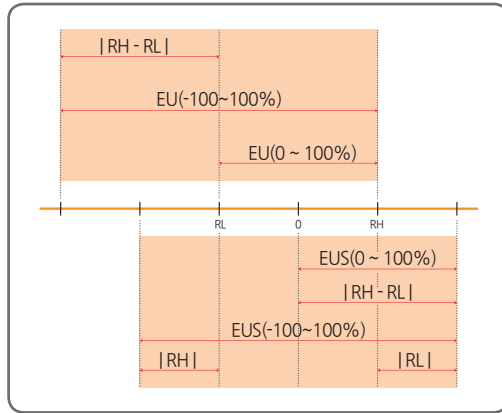

RL : 입력 범위 하한값

RH : 입력 범위 상한값

※ EU(), EUS()의 범위

	범위	중심점
EU(0 ~ 100%)	RL ~ RH	$ RH - RL / 2 + RL$
EU(-100 ~ 100%)	$-(RH - RL + RL) \sim RH$	RL
EUS(0 ~ 100%)	$0 \sim RH - RL $	$ RH - RL / 2$
EUS(-100 ~ 100%)	$- RH - RL \sim RH - RL $	0

※ 예) INPUT = TC.K1

RANGE = -200°C(RL) ~ 1370°C(RH)

	범위	중심점
EU(0 ~ 100%)	-200 ~ 1370°C	585°C
EU(-100 ~ 100%)	-1770.0 ~ 1370°C	-200°C
EUS(0 ~ 100%)	0 ~ 1570°C	785°C
EUS(-100 ~ 100%)	-1570 ~ 1570°C	0°C

제품 표기

숫자·문자 7세그먼트

- LED의 수차·문자표시에 대해서 숫자 7세그먼트 LED에는 다음과 같이 표시합니다.

0	1	2	3	4	5	6	7
0	1	2	3	4	5	6	7
8	9	.	-	/			
8	9	.	-	/			

영자 7세그먼트

- LED의 수차·문자표시에 대해서 영자 7세그먼트 LED에는 다음과 같이 표시합니다.

A, a	B, b	C, c	D, d	E, e	F, f	G, g	H, h
A, a	B, b	C, c	D, d	E, e	F, f	G, g	H, h
I, i	J, j	K, k	L, l	M, m	N, n	O, o	P, p
I, i	J, j	K, k	L, l	M, m	N, n	O, o	P, p
Q, q	R, r	S, s	T, t	U, u	V, v	W, w	X, x
Q, q	R, r	S, s	T, t	U, u	V, v	W, w	X, x
Y, y	Z, z						
Y, y	Z, z						



취급상의 주의
숫자 5와 영자 S는 같은 표시로 됩니다.

목차

I 사용설명서	1
1. 제품의 치수 및 설치	8
1.1. 외형치수 및 패널 커팅 치수	8
1.2. 마운트(MOUNT) 부착방법	9
1.3. 전원선 권장 사양	10
1.4. 단자 권장 사양	10
1.5. 단자배치 및 외부결선도	11
1.6. 전원배선	12
1.7. 측정입력(ANALOG INPUT)배선	13
1.7.1. 측온저항체 입력(RTD INPUT)	13
1.7.2. 직류전압 입력(DC VOLTAGE INPUT)	13
1.7.3. 직류전류 입력(DC CURRENT INPUT)	13
1.8. 전송출력(Retransmission) 배선	14
1.9. 통신(RS485) 배선	15
1.10. 멀티 연결 배선	15
2. 표시부 및 키 조작	16
3. 표시화면의 구성	17
4. 파라미터 전개도	18
5. 그룹별 파라미터 설정	20

목차

5.1. 제어그룹(G.CTL)	20
5.1.1. PV 상/하한값 표시	20
5.1.2. Min/Max 초기화	20
5.1.3. 사용자 화면 설정	21
5.1.4. PV 표시 상/하한 설정	21
5.1.5. Key 잠금 설정	22
5.1.6. 암호 설정	22
5.1.7. 초기화 실행	22
5.2. 입력그룹(G.IN)	23
5.2.1. 입력종류 설정	23
5.2.2. 입력단위 설정	23
5.2.3. 입력 범위 설정	25
5.2.4. 소수점 변경 설정	25
5.2.5. PV 표시범위 설정	26
5.2.6. 입력 필터 설정	26
5.2.7. 표시 필터 설정	27
5.2.8. 센서 단선시 PV 동작 방향 설정	27
5.2.9. 기준점점보상 기능 설정	27
5.2.10. 입력 전체 보정 설정	28
5.2.11. 입력 구간 보정 설정	28
5.3. 전송출력그룹(G.RET)	31
5.3.1. 전송출력 상/하한 설정	31
5.4. 통신그룹(G.COM)	32
5.5. PLC그룹(G.PLC)	34
5.6. 현재 PLC 표시그룹(G.NPL)	37
6. 에러시 처리	39
II 통신설명서	41

1.제품의 치수 및 설치

1.1.외형치수 및 판넬 커팅 치수

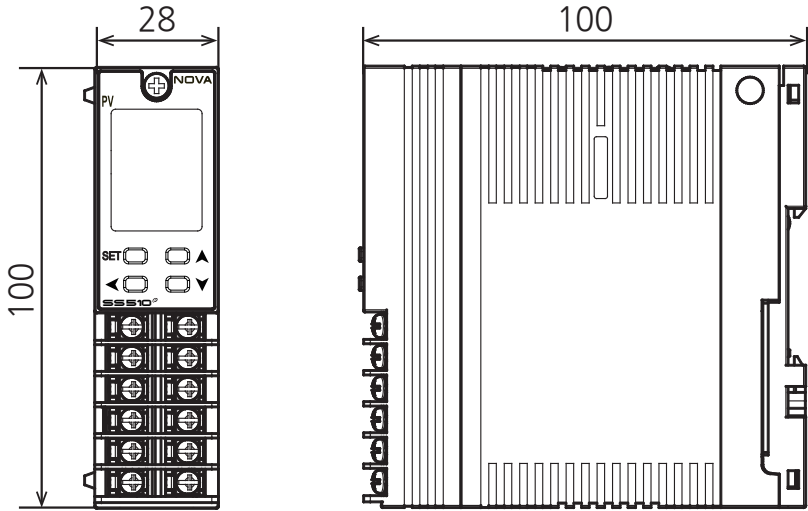

1.2. 마운트(MOUNT) 부착방법

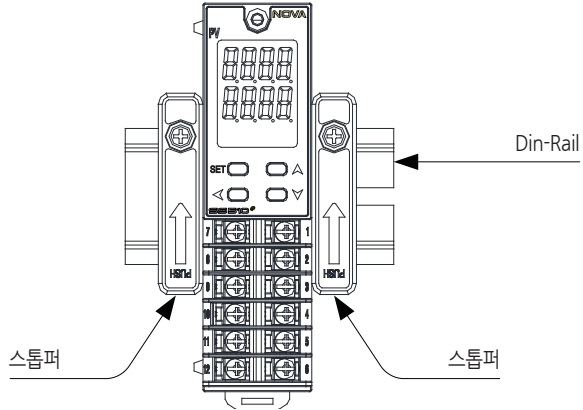

- Din-Rail 스톱퍼를 이용하여 설치합니다.

고정마운트의 체결시 주의사항



- 고정마운트를 고정시킬 때 무리한 힘으로 조이지 않아 주시기 바랍니다. 무리하게 조일 경우, 부품 파손의 원인이 될 수 있습니다.
- 고정마운트 체결 최대토크는 $0.25\text{N} \cdot \text{m}$ 이하로 사용하시기 바랍니다.

1.3. 전원선 권장 사양

■비닐절연전선 KSC 3304 0.9~2.0 mm

1.4. 단자 권장 사양

■그림과 같은 M3 스크루(SCREW)에 적합한 절연 슬리브(SLEEVE)가 부착된 압착단자를 사용하여 주시기 바랍니다.

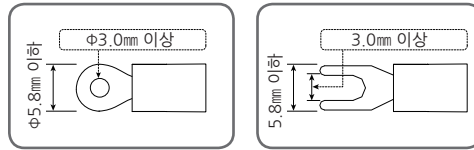

CAUTION

- 공급하는 모든 계기의 주전원을 차단(OFF)하여 배선 케이블(CABLE)이 통전되지 않는지 테스터(TESTER) 등으로 확인한 후 배선을 하여 주시기 바랍니다.
 - 통전 중에는 감전될 위험이 있으므로 절대로 단자에 접촉되지 않도록 하여 주시기 바랍니다.
 - 반드시 주전원을 차단(OFF)시킨 후 배선을 하여 주시기 바랍니다.
- 사용하지 않는 단자에 접속을 하는 경우에는 시스템의 손상이나 오동작 등 이상동작이 발생할 수 있으므로 결선하지 않도록 주의하여 주시기 바랍니다.
- 권장조임토크 : 0.4N·m ~ 0.5N·m

1.5. 단자배치 및 외부결선도

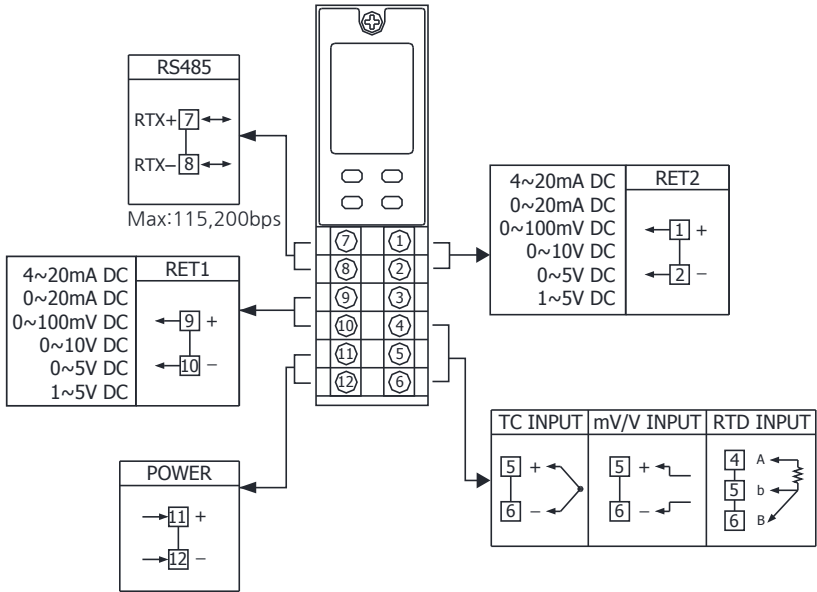

1.6. 전원배선

- 전원배선은 비닐절연전선(KSC 3304)와 동등 이상의 성능을 가진 케이블 또는 전선을 사용하여 배선하여 주시기 바랍니다.
- 이상 상황 발생에 대비하여 주전원 차단 장치를 사용하시기 바랍니다.

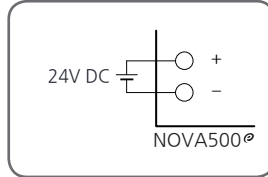

- 전원선 배선의 경우, +상과 -상을 반드시 지켜서 연결해 주시기 바랍니다. 그렇지 않을 경우, 오동작 및 제품 파손의 원인이 될 수 있습니다.
- 감전될 위험이 있으므로 사용단자를 배선할 때에는 반드시 NOVA500[®] 본체의 전원 및 외부공급 전원을 OFF하여 주시기 바랍니다.

1.7. 측정입력(ANALOG INPUT)배선



- 입력극성에 주의하여 접속하여 주시기 바랍니다. 잘못된 접속은 본체의 고장 원인이 됩니다.
- 입력배선은 실드(SHIELD)가 부착된 것을 사용하여 주시기 바랍니다.
또한, 실드(SHIELD)는 1점 접지를 시켜 주시기 바랍니다.
- 측정입력 신호선은 전원회로 또는 접지회로로부터 간격을 띄워 배선하여 주시기 바랍니다.
- 도선저항이 적고, 3선간의 저항 차가 없는 전선을 사용하여 주시기 바랍니다.

1.7.1. 측온저항체 입력(RTD INPUT)

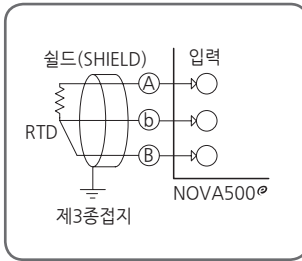

1.7.2. 직류전압 입력(DC VOLTAGE INPUT)

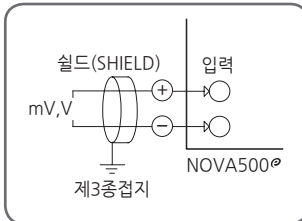

1.7.3. 직류전류 입력(DC CURRENT INPUT)

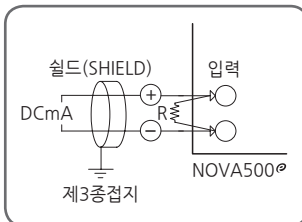

1.8. 전송출력(Retransmission) 배선



- 전송출력을 배선할 때에는 반드시 NOVA500° 본체의 전원을 OFF하여 주시기 바랍니다. 감전의 위험이 있습니다.
- 출력극성에 주의하여 접속하여 주시기 바랍니다. 잘못된 접속은 본체의 고장 원인이 됩니다.
- 출력배선은 실드(SHIELD)가 부착된 것을 사용하여 주시기 바랍니다. 또한, 실드(SHIELD)는 1점 접지를 시켜 주시기 바랍니다.

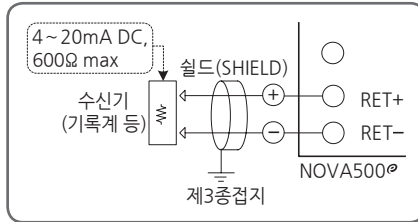

▲ 전송출력(RET)



감전될 위험이 있으므로 수신기(기록계 등)의 설치 및 제거시에는 반드시 NOVA500° 본체 전원 및 외부공급전원을 OFF하여 주시기 바랍니다.

1.9. 통신(RS485) 배선

- SLAVE측(NOVA500[®])은 최대 31대까지 멀티드롭(MULTIDROP)접속이 가능합니다.
- 통신로의 양단에 있는 자국 또는 친국에는 반드시 종단저항(200Ω 1/4W)을 접속하여 주시기 바랍니다.

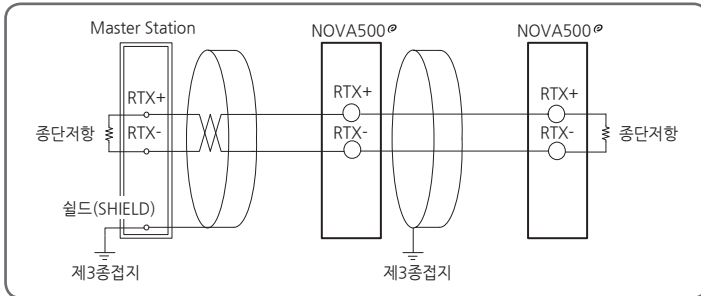

감전될 위험이 있으므로 통신을 배선할 경우, 반드시 NOVA500[®] 본체 전원 및 외부공급전원을 OFF하여 주시기 바랍니다.

1.10. 멀티 연결 배선

- 멀티 옵션시 전원 및 통신 시그널이 내부적으로 연결되어있기 때문에 유닛(Unit) 한 대의 단자에만 배선하면 됩니다.
- 멀티 연결시 최대 10대 연결이 가능합니다.

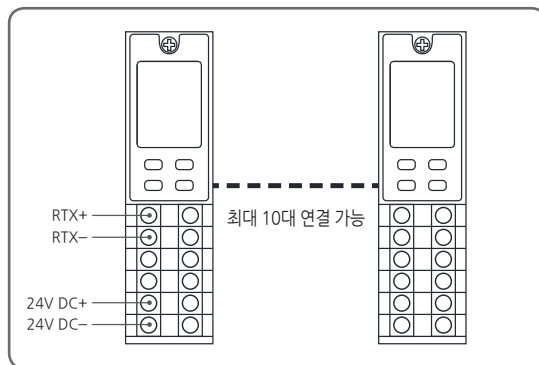

2. 표시부 및 키 조작

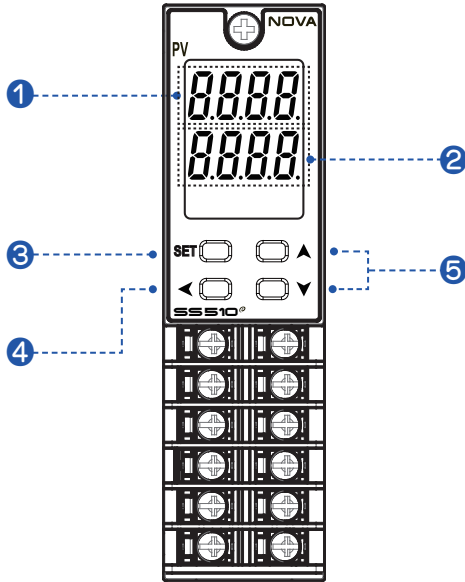

번호	내용
①	PV 표시, 파라미터 명칭
②	파라미터 설정
③	<ul style="list-style-type: none"> • 설정내용의 등록 및 파라미터 선택시 사용 • 운전화면에서 표시 화면 변경시 사용 • 운전화면에서 SET를 3초 이상 누른다. → "설정 화면" 으로 이동 • 설정 화면에서 SET를 3초 이상 누른다. → "운전화면" 으로 이동
④	수경하고자하는 소수점 위치 변경시 사용
⑤	파라미터의 내용 변경시, 그룹간의 이동시 사용

3. 표시화면의 구성

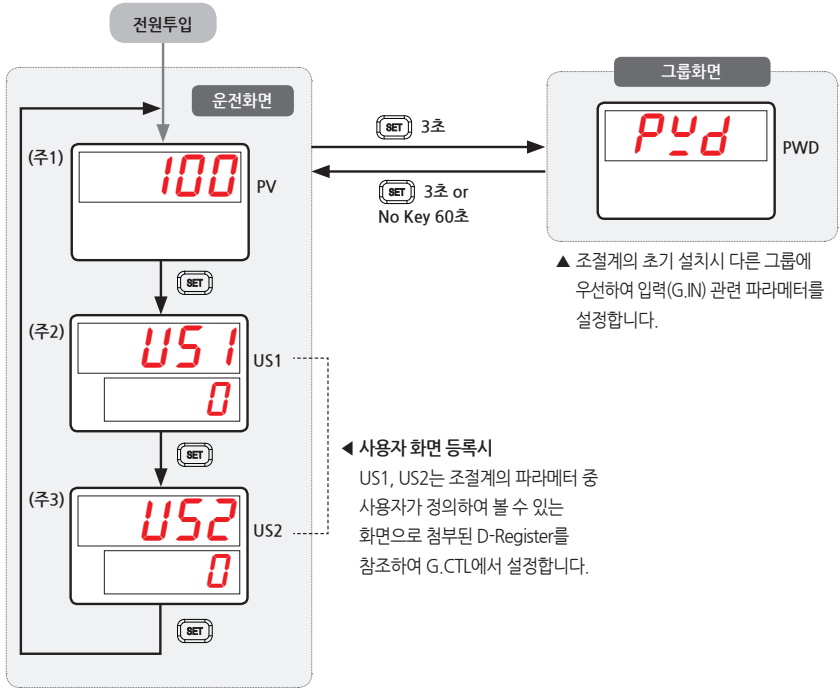

(주1) : 운전 제 1화면 전원투입시 최초로 표시

(주2) : 사용자 화면1이 등록되어 있을 경우

(주3) : 사용자 화면2이 등록되어 있을 경우

4. 파라미터 전개도

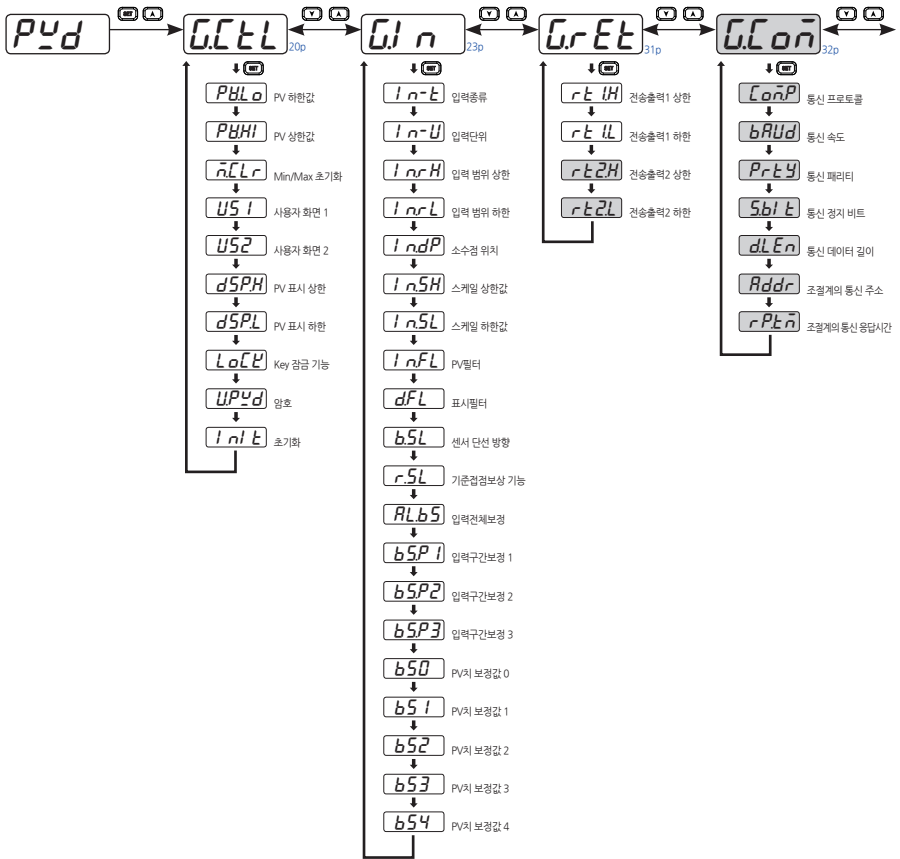

 : 옵션

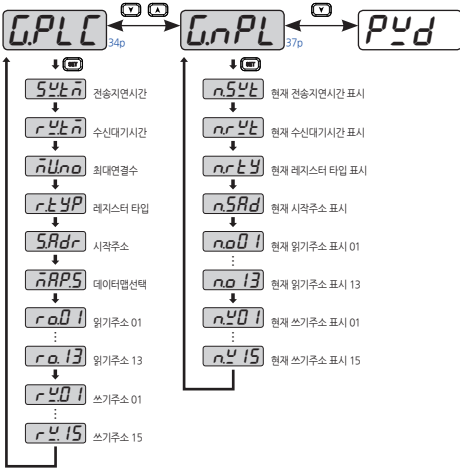

5. 그룹별 파라미터 설정

5.1. 제어그룹(G.CTL)

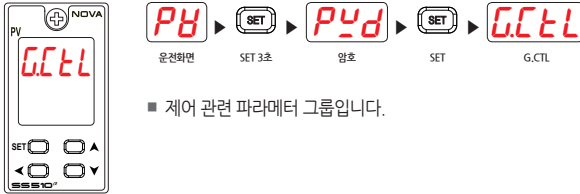

- 제어 관련 파라미터 그룹입니다.

5.1.1. PV 상/하한값 표시



- PV 입력값의 최저치를 표시하기 위한 파라미터입니다.
(전원 On/Off시 초기화됩니다.)



- PV 입력값의 최대치를 표시하기 위한 파라미터입니다.
(전원 On/Off시 초기화됩니다.)

기호	파라미터	설정범위	단위	초기치	표시조건
PV.LO	PV Low Value	EU(-5.0 ~ 105.0%) (읽기 영역)	EU	EU(100.0%)	상시표시
PV.HI	PV High Value	EU(-5.0 ~ 105.0%) (읽기 영역)	EU	EU(0.0%)	상시표시

5.1.2. Min/Max 초기화



- PV.LO, PV.HI의 표시치를 지우기 위한 파라미터입니다.

기호	파라미터	설정범위	단위	초기치	표시조건
M.CLR	Min Max Clear	OFF, ON	ABS	OFF	상시표시

5.1.3. 사용자 화면 설정



- 운전화면에 사용자가 자주 사용하거나 또는 확인하고자 하는 파라미터를 표시하도록 설정하기 위한 사용자 화면(USER SCREEN) 등록용 파라미터입니다.
- 통신설명서 D-Register를 참조하여 입력합니다.



기호	파라미터	설정범위	단위	초기치	표시조건
US1	User Screen1	OFF, D-Register 번호(0001 ~ 1299)	ABS	OFF	상시표시
US2	User Screen2	OFF, D-Register 번호(0001 ~ 1299)	ABS	OFF	상시표시

5.1.4. PV 표시 상/하한 설정



- PV 표시창에 표시되는 센서입력값의 표시 상/하한치를 설정하기 위한 파라미터입니다.
- 센서로부터 DSP.H 이상/DSP.L 이하의 값이 입력되어도 PV 표시창에는 DSP.H/ DSP.L 까지의 값만 표시됩니다.
단, 조절계 내부에서는 실제 센서입력값에 의한 조절계 동작을 합니다.

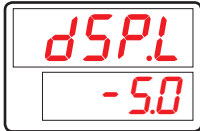

기호	파라미터	설정범위	단위	초기치	표시조건
DSP.H	Display High Limit	EU(-5.0 ~ 105.0%) (DSP.L < DSP.H)	EU	EU(105.0%)	상시표시
DSP.L	Display Low Limit		EU	EU(-5.0%)	상시표시

5.1.5. Key 잠금 설정

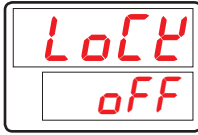

- 잘못된 키 입력에 의한 조절계의 이상 동작을 방지하기 위하여 키에 의한 설정을 불가능하게 하기 위한 파라미터입니다.
- LOCK이 'ON'으로 설정되면, 운전화면의 SP를 비롯한 모든 파라미터의 설정이 제한됩니다.

기호	파라미터	설정범위	단위	초기치	표시조건
LOCK	Key Lock	OFF, ON	ABS	OFF	상시표시

5.1.6. 암호 설정



- 조절계에 암호를 등록하기 위한 파라미터입니다.
- U.PWD를 설정하면 파라미터 그룹 중 제어그룹(G.CTL) 진입 전의 암호 화면에 암호를 입력해야 합니다. 이 때 설정된 암호와 입력된 값이 일치하지 않으면 이후의 파라미터 그룹에 진입할 수 없습니다.
- 공장 출하시에는 U.PWD가 '0'으로 되어 있습니다.

기호	파라미터	설정범위	단위	초기치	표시조건
U.PWD	User Password	0 ~ 9999	ABS	0	상시표시



- 암호를 등록했을 경우에는 잊지 않도록 주의하여 주시기 바랍니다.
- 암호를 잊어버렸을 경우에는 사용자의 조치가 불가능합니다. 이런 경우에는 당사의 서비스 부서로 제품을 보내 주시기 바랍니다.

5.1.7. 초기화 실행



- 조절계를 초기화하기 위한 파라미터입니다.
- INIT를 'ON'으로 설정하면 조절계의 모든 파라미터가 초기화됩니다.
(단, 통신은 초기화되지 않습니다.)

기호	파라미터	설정범위	단위	초기치	표시조건
INIT	Parameter Initialization	OFF, ON	ABS	OFF	상시표시



- INIT 파라미터를 설정할 경우에는 조절계의 모든 파라미터가 공장출하시의 상태로 초기화됩니다. 각별히 주의하여 주시기 바랍니다.

5.2. 입력그룹(G.IN)



- 입력 관련 파라미터 그룹입니다.
 - ☞ 입력종류(IN-T) : 열전대(TC), 축온저항체(RTD), 직류전압(DCV)
 - ☞ 입력 그룹이 열전대와 축온저항체일 경우에는 센서의 종류와 온도범위를 선택할 수 있습니다.
 - ☞ 입력 그룹이 직류전압일 경우에는 신호의 종류를 선택할 수 있습니다.



입력그룹의 파라미터의 설정변경은 다른 그룹에 있는 파라미터의 초기화 등에 영향을 주기 때문에 조절계 초기설정시 가장 먼저 설정하여야 합니다.

5.2.1. 입력종류 설정

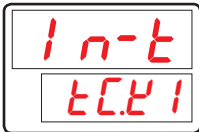

- 센서입력의 종류를 설정하기 위한 파라미터입니다.
- 본 조절계에서 설정할 수 있는 센서입력은 [표1] 센서입력 종류 참조하여 센서입력의 종류를 선택합니다.

기호	파라미터	설정범위	단위	초기치	표시조건
IN-T	Input Sensor Type	상세는 [표1] 센서입력 종류 참조	ABS	TC,K1	상시표시

5.2.2. 입력단위 설정

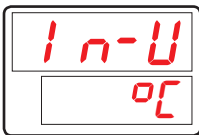

- 입력단위를 "C" 또는 "F"중에서 선택합니다.
- IN-U를 변경하면 단위에 따라 온도범위가 자동으로 변환됩니다.
- IN-U는 센서종류(IN-T)가 TC 혹은 RTD 일 경우에만 적용 가능합니다.
- 온도단위의 설정 변경시의 표시 범위는 [표1] 센서입력 종류 참조합니다.

기호	파라미터	설정범위	단위	초기치	표시조건
IN-U	Input Unit	℃ / °F	ABS	℃	IN-T = TC or RTD



센서 종류 변경시 모든 파라미터가 초기화됩니다. (단, 통신은 초기화 되지 않습니다.)
각별히 주의하여 주시기 바랍니다.

[표1] 센서입력 종류

* 표시범위 : 하기범위의 -5% ~ +105%

그룹	기호	온도범위(°C)	온도범위(°F)	측정정도
T/C	TC.K1	-200~1370	-300~2500	0°C이상 온도범위의 ±0.1% ±1digit 0°C미만 온도범위의 ±0.2% ±1digit
	TC.K2	-199.9~999.9	0~2300	
	TC.J	-199.9~999.9	-300~2300	
	TC.E	-199.9~999.9	-300~1800	
	TC.T	-199.9~400.0	-300~750	
	TC.R	0~1700	32~3100	온도범위의 ±0.15% ±1digit
	TC.B	0~1800	32~3300	400°C이상 온도범위의 ±0.15% ±1digit 400°C미만 온도범위의 ±5% ±1digit
	TC.S	0~1700	32~3100	온도범위의 ±0.15% ±1digit
	TC.L	-199.9~900.0	-300~1600	0°C이상 온도범위의 ±0.1% ±1digit 0°C미만 온도범위의 ±0.2% ±1digit
	TC.N	-200~1300	-300~2400	0°C이상 온도범위의 ±0.1% ±1digit 0°C미만 온도범위의 ±0.25% ±1digit
	TC.U	-199.9~400.0	-300~750	0°C이상 온도범위의 ±0.1% ±1digit 0°C미만 온도범위의 ±0.2% ±1digit
	TC.W	0~2300	32~4200	온도범위의 ±0.2% ±1digit
	TC.PL	0~1390	32~2500	온도범위의 ±0.1% ±1digit
TC.C	0~2320	32~4200	온도범위의 ±0.2% ±1digit	
RTD	PTA	-199.9~850.0	-300~1560	온도범위의 ±0.1% ±1digit
	PTB	-199.9~500.0	-199.9~999.9	
	PTC	-19.99~99.99	-4.0~212.0	별도 문의
	PTD	-199.9~850.0	-300~1560	온도범위의 ±0.1% ±1digit
	JPTA	-199.9~500.0	-199.9~999.9	온도범위의 ±0.1% ±1digit
	JPTB	-150.0~150.0	-199.9~300.0	별도 문의
DCV	2V	0.400 ~ 2.000V(-1999 ~ 9999)		스케일 설정범위의 ±0.1% ±1digit
	5V	1.000 ~ 5.000V(-1999 ~ 9999)		
	10V	0.00 ~ 10.00V(-1999 ~ 9999)		
	20MV	-10.00 ~ 20.00mV(-1999 ~ 9999)		
	100MV	0.0 ~ 100.0mV(-1999 ~ 9999)		

※ 기준동작상태[23±2°C, 55±10%RH, 전원주파수 50/60Hz]에서의 성능입니다.

※ 4~20mA DC 신호를 수신하는 경우는 DCV 5V(1~5V DC)를 선택하여, 250Ω저항을 연결합니다.

5.2.3. 입력 범위 설정

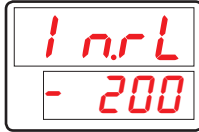

- 센서입력 범위의 상/하한값을 설정하기 위한 파라미터입니다.
- TC, RTD 입력
TC, RTD 입력은 센서종류를 설정하면, [표1] 센서입력 종류에 따라 입력범위가 결정됩니다.
이 때, 결정된 범위 내에서 IN.RH, IN.RL을 변경하여 입력 범위를 변경할 수 있습니다. 단, 소수점은 변경할 수 없습니다.
- DCV, mV 입력
전압 입력도 센서종류를 설정하여 입력 범위를 결정하는 것은 동일합니다.
결정된 범위 내에서 IN.RH, IN.RL을 변경하여 입력 범위를 변경할 수 있습니다.

기호	파라미터	설정범위	단위	초기치	표시조건
IN.RH	Input Range High	입력종류의 온도범위내 [표1] 센서입력 종류 참조 단, IN.RH > IN.RL	EU	EU(100%)	상시표시
IN.RL	Input Range Low		EU	EU(0.0%)	상시표시



입력 범위 설정 예

- [표1] 센서입력 종류에서 열전대 입력범위 중 -200~1370 ℃ 선택하였을 때 하한범위 설정항목에 "-100", 상한범위 설정항목에 "500"을 설정하면 -100~500 ℃의 범위로 사용이 제한됩니다.

5.2.4. 소수점 변경 설정

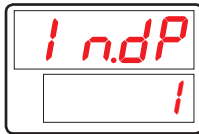

- 센서입력 종류가 mV 또는 V인 경우 측정입력의 소수점 위치를 설정하기 위한 파라미터입니다.

기호	파라미터	설정범위	단위	초기치	표시조건
IN.DP	Input Dot Position	0~3	ABS	1	IN-T = DCV



이 설정에 의해 PV의 소수점위치와 관계되는 파라미터의 소수점위치도 변경됩니다.
EU, EUS 관련 파라미터 모두 변경됩니다.

5.2.5. PV 표시범위 설정



- 센서입력 종류가 mV 또는 V인 경우 측정입력에 대한 스케일(Scale)의 상한값을 설정하기 위한 파라미터입니다.



- 센서입력 종류가 mV 또는 V인 경우 측정입력에 대한 스케일(Scale)의 하한값을 설정하기 위한 파라미터입니다.

기호	파라미터	설정범위	단위	초기치	표시조건
IN.SH	Input Scale High	-1999 ~ 9999 단, IN.SH > IN.SL 소수점의 위치는 IN.DP에 의함	ABS	100.0	IN-T = DCV
IN.SL	Input Scale Low			0.0	IN-T = DCV



PV 표시범위 설정 예

NOTE

- 입력종류로 전압입력(V, mV)을 선택하고 입력이 1~5V인 경우, 0~100을 표시하려 할 경우, IN-T : 5V를 설정합니다.
- IN.SH : 100 (5V 입력시 "100" 표시)을 설정합니다.
- IN.SL : 0 (1V 입력시 "0" 표시)을 설정합니다.

5.2.6. 입력 필터 설정

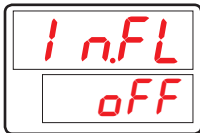

- 외란 및 노이즈 등에 의한 PV치의 흔들림 등이 발생할 경우 이를 완화시키기 위해 PV 필터를 설정하는 파라미터입니다.

기호	파라미터	설정범위	단위	초기치	표시조건
IN.FL	Input Sensor Filter	OFF, 1 ~ 120	ABS	OFF	상시표시

5.2.7. 표시 필터 설정



- 정상적으로 제어 중에 센서의 민감한 반응으로 PV치 흔들림이 발생할 경우 이를 완화시키기 위해 설정하는 파라미터입니다.

기호	파라미터	설정범위	단위	초기치	표시조건
D.FL	Display Filter	OFF, 1~120	ABS	OFF	상시표시

5.2.8. 센서 단선시 PV 동작 방향 설정

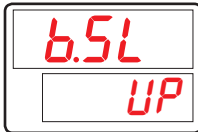

- 센서의 단선시(Sensor-Open) PV의 동작 방향을 선택하기 위한 파라미터입니다.
- B.SL의 설정값이 'UP'일 경우에는 PV가 센서입력 상한 방향으로, 'DOWN'일 경우에는 센서입력 하한 방향으로 동작합니다.
- B.SL의 초기치는 'UP'으로 되어 있습니다. (단, mV, V 입력시에는 'OFF'로 초기화되고 10V, 20mV, 100mV는 S.OPN 체크하지 않습니다)

기호	파라미터	설정범위	단위	초기치	표시조건
B.SL	Burn Out Select (주1)	OFF, UP, DOWN	ABS	UP (DCV=OFF)	상시표시

* (주1) : S.OPN(Sensor-Open) = B.OUT(Burn-Out)

5.2.9. 기준점점보상 기능 설정

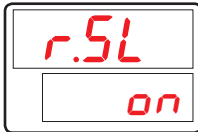

- 센서입력의 종류가 열전대(TC)일 경우 RJC(Reference Junction Compensation, 기준점점보상)의 사용 여부를 설정하기 위한 파라미터입니다.

기호	파라미터	설정범위	단위	초기치	표시조건
R.SL	RJC Select	OFF, ON	ABS	ON	IN-T = TC

5.2.10. 입력 전체 보정 설정

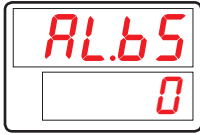

- PV 표시치의 전구간 OFFSET 조정을 합니다.
- PV 표시치 = 입력치 + 입력전체보정치(AL.BS)

기호	파라미터	설정범위	단위	초기치	표시조건
AL.BS	All Bias Value	EUS(-100.0 ~ 100.0%)	EUS	EUS(0.0%)	상시표시

5.2.11. 입력 구간 보정 설정

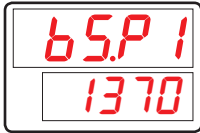

- PV치에 보정값(BIAS)을 설정하기 위해 보정 구간을 설정하는 파라미터입니다.
- 보정 구간은 최대 4 구간까지 설정이 가능합니다.
 - 1구간 : IN.RL(IN.SL) ↔ BS.P1
 - 2구간 : BS.P1 ↔ BS.P2
 - 3구간 : BS.P2 ↔ BS.P3
 - 4구간 : BS.P3 ↔ IN.RH(IN.SH)
- 자세한 내용은 [그림1] 구간별 입력 보정(BIAS) 설정 예와 [그림2] 입력 보정 수식 예를 참조합니다.

기호	파라미터	설정범위	단위	초기치	표시조건
BS.P#n	Reference Bias Point	EU(0.0 ~ 100.0%) IN.RL ≤ BS.P1 ≤ BS.P2 ≤ BS.P3 ≤ IN.RH	EU	EU(100.0%)	상시표시

#n = 1~3



- 보정구간에 적용되는 PV치 보정값(BIAS)을 설정하기 위한 파라미터입니다.
- 자세한 내용은 [그림1] 구간별 입력 보정(BIAS) 설정 예와 [그림2] 입력 보정 수식 예를 참조합니다.

기호	파라미터	설정범위	단위	초기치	표시조건
BS#n	Bias Value for BS#n Point	EUS(-100.0~100.0%)	EUS	0	상시표시

#n = 0~4



입력 구간 보정 예

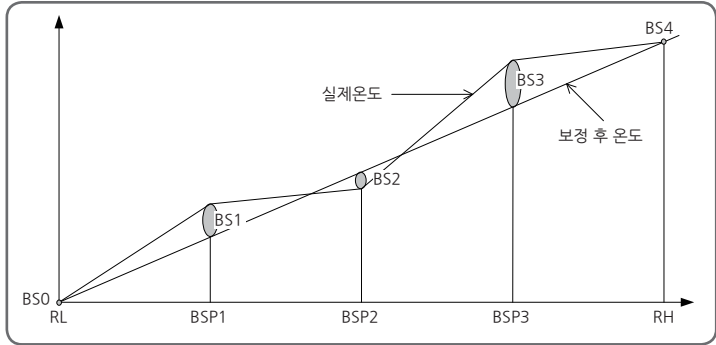

[그림1] 구간별 입력 보정(BIAS) 설정 예

- 0°C ~ 100°C에서 사용하는 제어대상체의 실제온도를 측정할 결과 25°C에서 +2°C, 50°C에서 -1°C, 75°C에서 +3°C의 편차가 발생하고 이를 보정할 경우,
 RL = 0°C, BSP1=25°C, BSP2=50°C, BSP3=75°C, RH=100°C
 BS0 = 0°C, BS1=-2°C, BS2=+1°C, BS3=-3°C, BS4=0°C

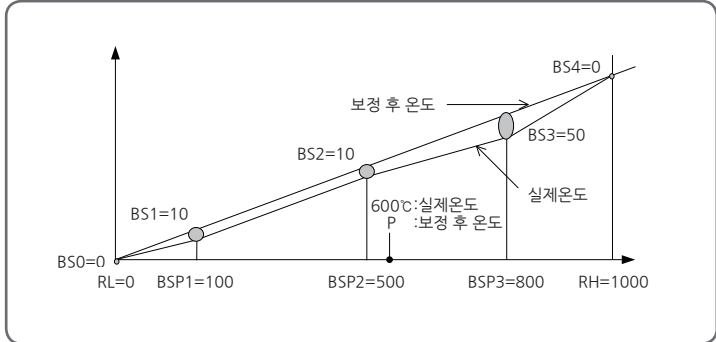

[그림2] 입력 보정 수식 예

- 온도보정치 = 보정 후 온도 - 실제온도
- 보정 후 600°C에서 온도(P)

$$P = 600 + (600 - BSP2) \times \frac{BS3 - BS2}{BSP3 - BSP2} + BS2$$



NOTE

PV 입력 처리

- PV가 입력 범위의 -5% 이하이거나 105% 이상일 경우에, PV 표시부에 -OVR 혹은 OVR를 표시합니다.
- 내력적으로, PV는 -5%, 105%가 되어 모든 처리가 계속됩니다.
 - $PV > EU(105\%)$: $PV = 105\%$, PV 표시 = OVR
 - $EU(-5\%) \leq PV \leq EU(105\%)$: $PV = PV$
 - $PV < EU(-5\%)$: $PV = -5\%$, PV 표시 = -OVR

- 센서 종류 변경시 모든 파라미터가 초기화됩니다. (단, 통신은 초기화 되지 않습니다.)
- 입력 종류나 입력 범위를 변경하면 입력 범위에 관련된 파라미터들, 즉 단위가 EU 혹은 EUS 인 파라미터들이 입력 범위에 따라 변경되므로 EU 혹은 EUS 의 단위를 갖는 파라미터들 보다 앞서 센서종류를 설정하여야 합니다.



CAUTION

- **설정 예**
 - Pt100Ω 입력을 받아 -50.0~500.0℃로 사용하며 소수점 한 자리수를 표시하려고 하는 경우,
 - IN-T = PTA → PTA (-199.9~850.0℃ 범위)를 입력센서로 사용합니다.
 - IN-U = ℃ → 표시단위는 " ℃ "입니다.
 - IN.RH = 500.0을 설정합니다.
 - IN.RL = -50.0을 설정합니다.

5.3. 전송출력그룹(G.RET)

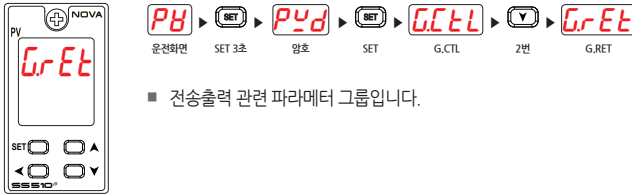

- 전송출력 관련 파라미터 그룹입니다.

5.3.1. 전송출력 상/하한 설정



- 전송출력의 상/하한값을 설정하기 위한 파라미터입니다.
- 전송출력 상한값(20mA)에 해당되는 값을 RT#n.H에, 전송출력 하한값(4mA)에 해당되는 값을 RT#n.L에 설정합니다.

기호	파라미터	설정범위	단위	초기치	표시조건
RT#n.H	Retransmission High Limit	T/C, RTD : INRH ~ INRL mV, V : INSH ~ INSL 단, RT1.H > RT1.L	EU	IN.RH	상시표시
RT#n.L	Retransmission Low Limit	T/C, RTD : INRH ~ INRL mV, V : INSH ~ INSL 단, RT1.H > RT1.L	EU	IN.RL	상시표시

#n = 1~2

5.4. 통신그룹(G.COM)



- 통신 관련 파라미터 그룹입니다.
- 자세한 내용은 통신설명서를 참조하시기 바랍니다.



- 통신 프로토콜(COMMUNICATION PROTOCOL)을 설정하기 위한 파라미터입니다.

기호	파라미터	설정범위	단위	초기치	표시조건
COM.P	Communication Protocol	PCC0, PCC1, MBS.A, MBS.R, P.OMR, P.MIT, P.LG, P.YKO, P.KEN, P.SIE	ABS	PCC1	옵션시

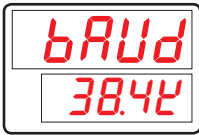

- 통신 속도(BAUD RATE)를 설정하기 위한 파라미터입니다.

기호	파라미터	설정범위	단위	초기치	표시조건
BAUD	Baud Rate	9600, 19200, 38.4K, 57.6K, 115.2K	ABS	38.4K	옵션시

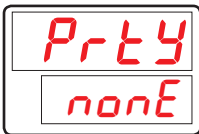

- 통신 패리티(PARITY)를 설정하기 위한 파라미터입니다.

기호	파라미터	설정범위	단위	초기치	표시조건
PRTY	Parity	NONE, EVEN, ODD	ABS	NONE	옵션시

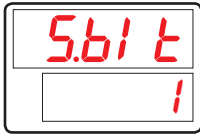

- 통신 정지 비트(STOP BIT)를 설정하기 위한 파라미터입니다.

기호	파라미터	설정범위	단위	초기치	표시조건
S.BIT	Stop Bit	1, 2	ABS	1	옵션시



- 통신 데이터 길이(DATA LENGTH)를 설정하기 위한 파라미터입니다.
- COM.P가 MODBUS ASCII 또는 RTU로 설정되었을 경우에는 D.LEN 파라미터가 표시되지 않습니다.

기호	파라미터	설정범위	단위	초기치	표시조건
D.LEN	Data Length	7, 8	ABS	8	옵션시 and COM.P = PCC0, PCC1

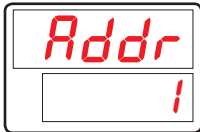

- 조절계의 통신 주소(ADDRESS)를 설정하기 위한 파라미터입니다.

기호	파라미터	설정범위	단위	초기치	표시조건
ADDR	Address	1 ~ 99 (최대 31대까지 연결 가능)	ABS	1	옵션시



- 조절계의 통신 응답시간(RESPONSE TIME)을 설정하기 위한 파라미터입니다.
- RP.TM은 조절계가 상위로부터 명령을 수신한 후 수신 명령 처리가 끝난 다음 다시 상위로 응답 할 때 대기하기 위한 시간입니다.
- RP.TM의 설정은 10msec의 배수로 설정되며, RP.TM = 0일 경우에는 명령 수신 후 명령 처리가 끝나면 곧바로 상위로 응답을 보냅니다.

기호	파라미터	설정범위	단위	초기치	표시조건
RP.TM	Response Time	0 ~ 10 (x10ms)	ABS	0	옵션시

5.5. PLC그룹(G,PLC)



- PLC관련 파라미터 그룹입니다.
- PLC그룹은 통신 프로토콜(COM.P의 설정범위 : P.OMR, P.MIT, P.LG, P.YKO, P.KEN, P.SIE)에서 PLC 프로토콜을 선택했을 경우 표시됩니다.
- 자세한 내용은 통신설명서를 참조하시기 바랍니다.



- 전송지연시간을 설정하기 위한 파라미터입니다.



- 수신대기시간을 설정하기 위한 파라미터입니다.

기호	파라미터	설정범위	단위	초기치	표시조건
SW.TM	Send Delay Time	0~50	ABS	10	COM.P = PLC시
RW.TM	Receive Delay Time	500~1000	ABS	1000	



- 최대연결수를 설정하기 위한 파라미터입니다.

기호	파라미터	설정범위	단위	초기치	표시조건
MU.NO	Max Number Of Connections	1~31	ABS	1	COM.P = PLC시

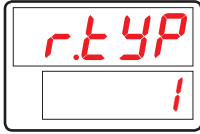

■ 레지스터타입을 설정하기 위한 파라미터입니다.

기호	파라미터	설정범위	단위	초기치	표시조건
R.TYP	Register Type	0~3	ABS	0	COM.P = PLC시



■ 시작주소를 설정하기 위한 파라미터입니다.

기호	파라미터	설정범위	단위	초기치	표시조건
S.ADR	Start Address	0~FFFF	ABS	03E8	COM.P = PLC시



■ 데이터 맵 선택을 설정하기 위한 파라미터입니다.

기호	파라미터	설정범위	단위	초기치	표시조건
MAP.S	Data Map Select	MAS.M, LOC.M	ABS	MAS.M	COM.P = PLC시



■ 읽기주소를 설정하기 위한 파라미터입니다.

기호	파라미터	설정범위	단위	초기치	표시조건
RO.01	Read Address 01	OFF, 0~200	ABS	151	COM.P = PLC시
⋮	⋮	⋮	⋮	⋮	⋮
RO.13	Read Address 13	OFF, 0~200	ABS	OFF	COM.P = PLC시



■ 쓰기주소를 설정하기 위한 파라미터입니다.

기호	파라미터	설정범위	단위	초기치	표시조건
RW.01	Write Address 01	OFF, 0~150	ABS	1	COM.P = PLC시
⋮	⋮	⋮	⋮	⋮	⋮
RW.15	Write Address 15	OFF, 0~150	ABS	OFF	COM.P = PLC시

5.6. 현재 PLC 표시그룹(G.NPL)



- 현재 PLC 표시 관련 파라미터 그룹입니다.
- 현재 PLC 표시 그룹은 통신 프로토콜(COM.P의 설정범위 : P.OMR, P.MIT, P.LG, P.YKO, P.KEN, P.SIE)에서 PLC 프로토콜을 선택했을 경우 표시됩니다.

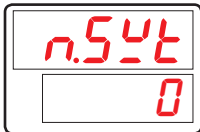

- 현재 전송지연시간을 표시하기 위한 파라미터입니다.

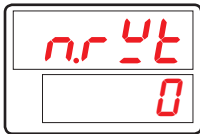

- 현재 수신대기시간을 표시하기 위한 파라미터입니다.

기호	파라미터	설정범위	단위	초기치	표시조건
N.SWT	Now Send Delay Time	읽기 영역	ABS	0	COM.P = PLC시
N.RWT	Now Receive Delay Time	읽기 영역	ABS	0	COM.P = PLC시

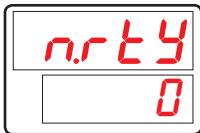

- 현재 레지스터타입을 표시하기 위한 파라미터입니다.

기호	파라미터	설정범위	단위	초기치	표시조건
N.RTY	Now Register Type	읽기 영역	ABS	0	COM.P = PLC시

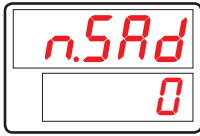

■ 현재 시작주소를 표시하기 위한 파라미터입니다.

기호	파라미터	설정범위	단위	초기치	표시조건
N.SAD	Now Start Address	읽기 영역	ABS	0	COM.P = PLC시



■ 현재 읽기주소를 표시하기 위한 파라미터입니다.

기호	파라미터	설정범위	단위	초기치	표시조건
N.O01	Now Read Address 01	읽기 영역	ABS	OFF	COM.P = PLC시
⋮	⋮	⋮	⋮	⋮	⋮
N.O13	Now Read Address 13	읽기 영역	ABS	OFF	COM.P = PLC시



■ 현재 쓰기주소를 표시하기 위한 파라미터입니다.

기호	파라미터	설정범위	단위	초기치	표시조건
N.W01	Now Write Address 01	읽기 영역	ABS	OFF	COM.P = PLC시
⋮	⋮	⋮	⋮	⋮	⋮
N.W15	Now Write Address 15	읽기 영역	ABS	OFF	COM.P = PLC시

6. 에러시 처리

[표3] 에러시 처리

에러 표시	에러 내용	조치사항
E.SYS	EEPROM, DATA 손실	수리의뢰
E.RJC	기준점보상 센서 불량	수리의뢰
파라미터창 소수점 점멸	통신상태 불량	통신회선 체크
S.OPN	센서 단선	센서 체크

Part Ⅱ 통신설명서



목차

1.통신 개요	5
1.1. SS510 통신	5
1.2. 통신 배선	5
1.3. 통신 파라미터	6
2.PC-LINK 통신	8
2.1. PC-LINK 통신 커맨드의 구성	8
2.2. CHECK SUM	9
2.3. 커맨드 종류	10
2.3.1. RSD Command	11
2.3.2. RRD Command	12
2.3.3. WSD Command	13
2.3.4. WRD Command	14
2.3.5. STD Command	15
2.3.6. CLD Command	16
2.3.7. AMI Command	17
2.3.8. 에러 코드	18
3.MODBUS 통신	19
3.1. MODBUS 통신 커맨드의 구성	19
3.2. 통신 기능 코드	20
3.2.1. 기능 코드 - 03	21
3.2.2. 기능 코드 - 06	22
3.2.3. 기능 코드 - 08	23
3.2.4. 기능 코드 - 16	24

목차

4. Programless 통신.....	25
4.1. 개요.....	25
4.2. 통신 설정	25
4.2.1. 프로토콜 설정.....	26
4.2.2. 통신속도, 패러티, 스톱비트, 데이터 길이 설정.....	26
4.2.3. 통신 주소 설정	27
4.2.4. 송신 지연시간, 수신 대기시간.....	27
4.2.5. 최대 연결 개수	27
4.2.6. 레지스터 타입 설정	27
4.2.7. 시작 주소 설정	28
4.2.8. 데이터 맵 설정	29
4.2.9. 메모리 영역 설정	31
4.3. 데이터 처리와 통신 상태.....	34
4.3.1. PLC와의 통신 절차.....	34
4.4. OMRON PLC와의 연결.....	36
4.4.1. 연결 구성도.....	36
4.4.2. 통신 배선.....	36
4.4.3. SS510 설정	37
4.4.4. PLC설정.....	38
4.4.5. 데이터 모니터링 및 설정.....	39
4.5. MITSUBISHI PLC와의 연결.....	40
4.5.1. 연결 구성도.....	40
4.5.2. 통신 배선.....	40
4.5.3. SS510 설정	41
4.5.4. PLC설정.....	41
4.5.5. 데이터 모니터링 및 설정.....	42

목차

4.6. LG PLC와의 연결	43
4.6.1. 연결 구성도	43
4.6.2. 통신 배선	43
4.6.3. SS510 설정	44
4.6.4. PLC설정	44
4.6.5. 데이터 모니터링 및 설정	45
4.7. YOKOGAWA PLC와의 연결	46
4.7.1. 연결 구성도	46
4.7.2. 통신 배선	46
4.7.3. SS510 설정	47
4.7.4. PLC설정	47
4.7.5. 데이터 모니터링 및 설정	47
4.8. KEYENCE PLC와의 연결	48
4.8.1. 연결 구성도	48
4.8.2. 통신 배선	48
4.8.3. SS510 설정	49
4.8.4. PLC설정	49
4.8.5. 데이터 모니터링 및 설정	49
4.9. SIEMENS PLC와의 연결	51
4.9.1. 연결 구성도	51
4.9.2. 통신 배선	51
4.9.3. SS510 설정	52
4.9.4. PLC설정	52
4.9.5. 데이터 모니터링 및 설정	53
5. 그 외 통신기능	54
5.1. BROADCAST MODE	54

목차

5.2. 서비스 포트	55
6. 레지스터 가이드.....	56
6.1. PROCESS	57
6.2. FUNCTION GROUP	58
6.3. IN/OUT GROUP	58
6.4. COMM GROUP	59
6.5. PLC GROUP.....	59
6.6. NPL GROUP	60
6.9. D-Register표.....	61

1.통신 개요

1.1. SS510 통신

- SS510는 반이중 방식의 RS-485 통신 인터페이스를 채택하고 있습니다. RS-485 통신을 이용하여 최대 31 대까지 상위 통신 장비와 연결할 수 있습니다.

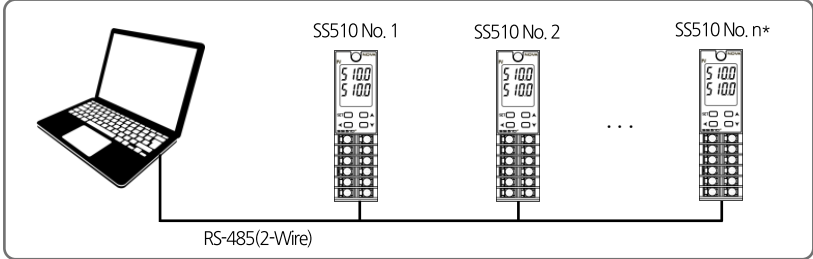

*MAX 31EA

1.2. 통신 배선

- SS510와 상위 장비간 RS-485 통신 배선은 다음과 같습니다.

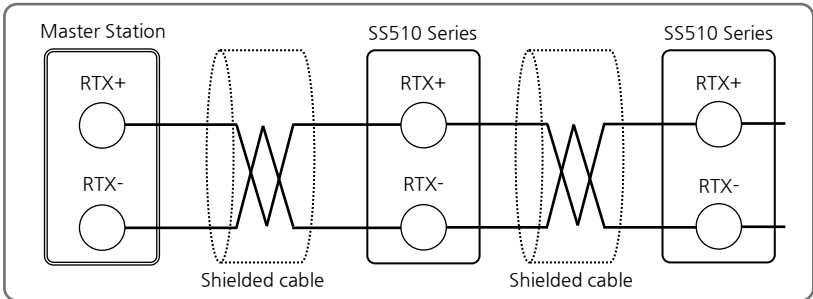

1.3. 통신 파라미터

- 통신파라미터는 통신 조건을 설정하기 위한 것으로 내용은 다음과 같습니다.

통신 그룹 파라미터

파라미터	의미	설정 값	내용	초기 값
COM.P	Communication protocol	0	표준 프로토콜	
		1	표준 프로토콜 + Check Sum	○
		2	MODBUS ASCII	
		3	MODBUS RTU	
		4	SYNC-Master	
		5	SYNC-Slave	
		6	Omron PLC	
		7	Mitsubishi PLC	
		8	LG PLC	
		9	Yokogawa PLC	
		10	Keyence PLC - Modbus slave mode	
11	Siemens PLC			
BAUD	Baud rate	0	9600bps	
		1	19200bps	
		2	38400bps	○
		3	57600bps	
		4	115200bps	
PRTY	Parity bit	NONE	패리티 없음	○
		EVEN	짝수(우수) 패리티	
		ODD	홀수(기수) 패리티	
S.BIT	Stop bit	1	1bit	○
		2	2bits	
D.LEN	Data length	7	7bits	
		8	8bits	
ADDR	Address	1~99	Address 설정	1
RP.TM	Response time	1 ~ 10	응답 시간	0
R.BS	Remote SP	-	싱크 운전시 SP	EUS(0.0%)



- 통신 설정 후에는 반드시 전원을 껐다 켜야 적용됩니다.

PLC 그룹 파라미터

파라미터	의미	설정 값	내용	초기 값
SW.TM	송신지연시간	0~50	송신 지연 시간 [단위:ms]	10
RW.TM	수신대기시간	500~1000	수신대기시간 [단위:ms]	1000
M.Unit	최대연결개수	1~31	Programless 통신 최대 연결 개수	1
R.TYP	레지스터 타입	0~3	송/수신 데이터 영역	0
S.ADR	시작주소	0~FFFF	시작주소 설정	3E8
MAP.S	데이터맵 선택	0, 1	'0': Master, '1': Local	0
R0.01~R0.13	읽기영역 설정	1~200	읽기영역 주소 설정 [13Ea]	-
RW.01~RW.15	쓰기영역 설정	1~150	쓰기영역 주소 설정 [15Ea]	-



NOTE

- PLC 그룹은 통신 프로토콜(COM.P)에서 PLC 프로토콜 선택했을 경우 표시됩니다.

2. PC-LINK 통신

2.1. PC-LINK 통신 커맨드의 구성

- 상위 통신 장비에서 SS510 으로 송신하는 통신 커맨드의 기본 형태는 다음과 같습니다.

PC-LINK 프로토콜

①	②	③	④	⑤	⑦	⑧
STX	SS510의 주소	커맨드	,	커맨드의 규칙에 따른 데이터	CR	LF

PC-LINK+SUM 프로토콜

①	②	③	④	⑤	⑥	⑦	⑧
STX	SS510의 주소	커맨드	,	커맨드의 규칙에 따른 데이터	SUM	CR	LF

- ① 통신 커맨드 시작 문자
ASCII 문자인 STX(Start of Text)로 코드값 0x02를 갖으며 통신 커맨드의 시작을 표시.
- ② SS510의 주소
통신을 하고자 하는 SS510의 기기번호인 유니트 주소를 표시.
- ③ 커맨드
콤마(',')로 커맨드 및 데이터를 분리하는 구분자를 표시.
- ④ 구분자
콤마(',')로 커맨드 및 데이터를 분리하는 구분자를 표시.
- ⑤ 데이터부
통신 커맨드의 규칙에 따른 일정 형식의 문자열을 표시.
- ⑥ SUM
STX 다음 문자에서 SUM 이전까지의 각 문자를 ASCII 코드로 더하여 하위 1-byte(8-bit)를 ASCII 코드 2자리(16진수)로 변환한 것입니다.
- ⑦, ⑧ 종단 문자
통신 커맨드의 끝을 표시하는 ASCII 코드로 CR(0x0D), LF(0x0A)로 표시.

2.2. CHECK SUM

SUM 예제

NPV(D0001)에서 SP.SL(D0005)까지의 D-Register를 읽는 경우

송신 : [STX]01RSD,05,0001[CR][LF]

송신(CheckSum 포함) : [STX]01RSD,05,0001C8[CR][LF]

- 아래와 같이 01RSD,05,0001의 각문자를 ASCII 코드로 모두 더한 16진수 값은 2C8이며, 그 중에서 하위 2자리인 C8을 CheckSum으로 사용합니다.

문자	0	1	R	S	D	,	0	5	,	0	0	0	1
Ascii	30	31	52	53	44	2C	30	35	2C	30	30	30	31

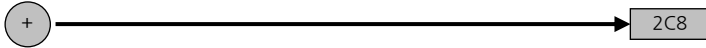

ASCII 코드 표

상위 하위	0	1	2	3	4	5	6	7
0	NUL	DLE	SPACE	0	@	P	`	P
1	SOH	DC1	!	1	A	Q	a	q
2	STX	DC2	"	2	B	R	b	r
3	ETX	DC3	#	3	C	S	c	s
4	EOT	DC4	\$	4	D	T	d	t
5	ENQ	NAK	%	5	E	U	e	u
6	ACK	SYN	&	6	F	V	f	v
7	BEL	ETB	'	7	G	W	g	w
8	BS	CAN	(8	H	X	h	x
9	HT	EM)	9	I	Y	i	y
A	LF	SUB	*	:	J	Z	j	z
B	VT	ESC	+	;	K	[k	{
C	FF	FS	,	<	L	¥	l	
D	CR	GS	-	=	M]	m	}
E	SO	RS	.	>	N	^	n	~
F	SI	US	/	?	O	_	o	DEL

2.3. 커맨드 종류

- 통신 커맨드에는 SS510의 정보를 읽어오는 자기 정보 커맨드와 D-Register의 값을 읽기 또는 쓰기 할 수 있는 Read/Write 커맨드가 있습니다.

자기 정보 커맨드

커맨드	내용
AMI	SS510의 모델명 및 Version-Revision 표시

Read/Write 커맨드

커맨드	내용
RSD	D-Register의 연속 읽기(Read)
RRD	D-Register의 Random 읽기(Read)
WSD	D-Register의 연속 쓰기(Write)
WRD	D-Register의 Random 쓰기(Write)
STD	D-Register의 Random 등록
CLD	STD에서 등록된 D-Register의 Call

- 각 커맨드는 64 개까지의 D-Register를 읽거나 쓸 수 있으며, STD/CLD의 경우 전원 Off시 등록된 내용이 초기화 되므로 전원이 다시 On 되면 재등록 하여야 합니다.

2.3.1. RSD Command

- D-Register 상의 일련의 데이터를 읽고자 할 때 사용하는 커맨드입니다.

송신 포맷

byte 수	1	2	3	1	2	1	4	2	1	1
내 용	STX	SS510의 주소	RSD	,	개수	,	D-Reg.	SUM	CR	LF

수신 포맷

byte 수	1	2	3	1	2	1	4	1	...
내 용	STX	SS510의 주소	RSD	,	OK	,	Data - 1	,	...

1	4	2	1	1
,	Data - n	SUM	CR	LF

- 개수 : 1 ~ 64
- Data : 16진수의 소수점 없는 데이터

예제

- PV.LO(D0022)에서 PV.HI(D0023)까지의 D-Register를 읽는 경우
 송신 : [STX]01RSD,02,0001[CR][LF]
 송신 (Checksum 포함) : [STX]01RSD,02,0001C6[CR][LF]
 ([STX] = 0x02, [CR] = 0x0d, [LF] = 0x0a)
- 수신된 PV.LO(D0022) 값이 30.0 이고, PV.HI(D0023) 값이 50.0 일 경우
 수신 : [STX]01RSD,OK,012C,01F4[CR][LF]
 수신 (Checksum 포함) : [STX]01RSD,OK,012C,01F4C8[CR][LF]
- 수신된 16진수 데이터의 PV 값을 화면에 디스플레이 하기 위해서 변환하는 과정
 - ① 10진수로 변환 : 01F4(16진수) → 500(10진수)
 - ② 변환한 값에 0.1을 곱한다. : 500 * 0.1 → 50.0

2.3.2. RRD Command

- D-Register 상의 Random 한 데이터를 읽고자 할 때 사용하는 커맨드입니다.

송신 포맷

byte 수	1	2	3	1	2	1	4	1	...
내용	STX	SS510의 주소	RRD	,	개수	,	D-Reg. - 1	,	...

1	4	2	1	1
,	Data - n	SUM	CR	LF

수신 포맷

byte 수	1	2	3	1	2	1	4	1	...
내용	STX	SS510의 주소	RRD	,	OK	,	Data - 1	,	...

1	4	2	1	1
,	Data - n	SUM	CR	LF

- 개수 : 1 ~ 64
- Data : 16 진수의 소수점 없는 데이터

예제

- NPV(D0001), PV.LO(D0022)의 D-Register 를 읽는 경우
 송신 : [STX]01RRD,02,0001,0022[CR][LF]
 송신(CheckSum 포함) : [STX]01RRD,02,0001,0022B2[CR][LF]
- 수신된 NPV(D0001) 값이 50.0 이고, PV.LO(D0022) 값이 30.0 일 경우
 수신 : [STX]01RRD,OK,01F4,012C[CR][LF]
 수신 (CheckSum 포함) : [STX]01RRD,OK,01F4,012C18[CR][LF]

2.3.3. WSD Command

- D-Register 상의 일련한 데이터를 쓰고자 할 때 사용하는 커맨드입니다.

송신 포맷

byte 수	1	2	3	1	2	1	4	1	4
내 용	STX	SS510의 주소	WSD	,	개수	,	D-Reg.	,	Data - 1

1	...	1	4	2	1	1
,	...	,	Data - n	SUM	CR	LF

수신 포맷

byte 수	1	2	3	1	2	2	1	1
내 용	STX	SS510의 주소	WSD	,	OK	SUM	CR	LF

- 개수 : 1 ~ 64
- Data : 16진수의 소수점 없는 데이터

예제

- 입력범위 IN.RH(D0603)와 IN.RL(D0604)에 데이터를 쓸 경우

IN.RH 설정 : 1000 → 16진수화(0x03E8)

IN.RL 설정 : -100 → 16진수화(0xFF9C)

송신 : [STX]01WSD,02,0603,03E8,FF9C[CR][LF]

송신(CheckSum 포함) : [STX]01WSD,02,0603,03E8,FF9C12[CR][LF]

2.3.4. WRD Command

- D-Register 상의 Random 한 데이터를 쓰고자 할 때 사용하는 커맨드입니다.

송신 포맷

byte 수	1	2	3	1	2	1	4	1	4
내 용	STX	SS510의 주소	WRD	,	개수	,	D-Reg. - 1	,	Data - 1

1	...	1	4	1	4	2	1	1
,	...	,	D-Reg. - n	,	Data - n	SUM	CR	LF

수신 포맷

byte 수	1	2	3	1	2	2	1	1
내 용	STX	SS510의 주소	WRD	,	OK	SUM	CR	LF

- 개수 : 1 ~ 64
- Data : 16진수의 소수점 없는 데이터

예제

- 입력범위 IN.RH(D0603)와 IN.RL(D0604)에 데이터를 쓸 경우

IN.RH 설정 : 1000 → 16진수화(0x03E8)

IN.RL 설정 : -100 → 16진수화(0xFF9C)

송신 : [STX]01WRD,02,0603,03E8,0604,FF9C[CR][LF]

송신(CheckSum 포함) : [STX]01WRD,02,0603,03E8,0604,FF9C07[CR][LF]

2.3.5. STD Command

- SS510 에 미리 원하는 D-Register 를 등록시키는 커맨드입니다.

송신 포맷

byte 수	1	2	3	1	2	1	4	1	4
내 용	STX	SS510의 주소	STD	,	개수	,	D-Reg. - 1	,	D-Reg. - 2

1	...	1	4	1	4	2	1	1
,	...	,	D-Reg. - n	,	Data - n	SUM	CR	LF

수신 포맷

byte 수	1	2	3	1	2	2	1	1
내 용	STX	SS510의 주소	STD	,	OK	SUM	CR	LF

- 개수 : 1 ~ 64

예제

- NPV(D0001), NSP(D0002)을 등록하는 경우

송신 : [STX]01STD,02,0001,0002[CR][LF]

송신(CheckSum 포함) : [STX]01STD,02,0001,0002B5[CR][LF]

2.3.6. CLD Command

- SS510에 STD 커맨드로 미리 등록된 D-Register를 읽어오는 커맨드입니다.

송신 포맷

byte 수	1	2	3	2	1	1
내 용	STX	SS510의 주소	CLD	SUM	CR	LF

수신 포맷

byte 수	1	2	3	1	2	1	4	1	4
내 용	STX	SS510의 주소	CLD	,	OK	,	Data - 1	,	Data - 2

1	...	1	4	1	4	2	1	1
,	...	,	Data - (n-1)	,	Data - n	SUM	CR	LF

- Data : 16진수의 소수점 없는 데이터

예제

송신 : [STX]01CLD[CR][LF]

송신(CheckSum 포함) : [STX]01CLD34[CR][LF]

2.3.7. AMI Command

- SS510의 정보를 확인할 때 사용하는 커맨드입니다.

송신 포맷

byte 수	1	2	3	2	1	1
내 용	STX	SS510의 주소	AMI	SUM	CR	LF

수신 포맷

byte 수	1	2	3	1	2	1
내 용	STX	SS510의 주소	AMI	,	OK	,

9	1	7	2	1	1
모델명	SPACE	Version-Revision	SUM	CR	LF

예제

- SS510의 정보를 확인할 경우

송신 : [STX]01AMI[CR][LF]
 송신(CheckSum 포함) : [STX]01AMI38[CR][LF]
 수신 : [STX]01AMI,OK SL54:4848[SP]V00-R00[CR][LF]
 수신(CheckSum 포함) : [STX]01AMI,OK SL54:4848[SP]V00-R0006[CR][LF]

2.3.8. 에러 코드

- 통신 중 Error가 발생했을 경우 SS510에서 다음과 같이 송신합니다.

byte 수	1	2	2	2	2	1	1
내 용	STX	SS510의 주소	NG	에러코드	SUM	CR	LF

에러코드의 내용

에러코드	내용	비고
01	존재하지 않는 커맨드 지정시	
02	존재하지 않는 D-Register 지정시	
04	데이터 설정 Error	유효한 데이터 이외의 문자를 사용 (데이터는 0~9, A~F의 16진수만 사용)
08	잘못된 Format 구성시	-지정한 커맨드 와 Format 이 다름 -지정한 개수와 설정된 개수가 다름
11	Checksum Error	
12	Monitoring 커맨드 Error	지정된 Monitoring 커맨드가 없음
00	기타 Error 발생시	

3. MODBUS 통신

3.1. MODBUS 통신 커맨드의 구성

- MODBUS 통신은 ASCII와 RTU 두 가지 모드가 있습니다.

데이터 Format

내 용	ASCII	RTU
통신선두문자	:(콜론)	없음
통신종단문자	[CR][LF]	없음
데이터길이	7-bit(고정)	8-bit(고정)
데이터형식	ASCII	Binary
에러 검출	LRC (Longitudinal Redundancy Check)	CRC-16 (Cyclic Redundancy Check)
데이터시간간격	1초 이하	24-bit 시간 이하

- 프레임 구성은 아래와 같습니다.

Modbus ASCII

선두문자	통신주소	기능코드	데이터	LRC Check	종단문자
1문자	2문자	2문자	N 문자	2문자	2문자(CR+LF)

Modbus RTU

선두문자	통신주소	기능코드	데이터	CRC Check	종단문자
없음	8-bit	8-bit	N * 8-bit	16-bit	없음

N: 16 진수 데이터 개수

3.2. 통신 기능 코드

- Modbus 통신 기능코드는 D-Register 내용을 Read/Write 할 수 있는 기능코드와 루프백(Loop-Back) 검출 기능 코드로 구성되어 있습니다.

기능코드	내 용
03	D-Register의 연속 읽기
06	단일 D-Register 쓰기
08	Diagnostics(Loop-Back Test)
16	D-Register 연속 쓰기



NOTE

MODBUS 프로토콜 사용시 D-Register 는 0 부터 사용되기 때문에, D-Register 테이블에서 정의된 번호에서 1 을 뺀 번호를 적용해야만 합니다.

3.2.1. 기능 코드 - 03

- 기능코드 - 03은 연속된 D-Register의 내용을 최대 64개까지 읽을 수 있습니다.

송신 포맷

내 용	ASCII	RTU
통신선두문자	:(콜론)	없음
통신주소	2문자	8-bit
기능코드 - 03	2문자	8-bit
D-Register Hi	2문자	8-bit
D-Register Lo	2문자	8-bit
읽을 개수 Hi	2문자	8-bit
읽을 개수 Lo	2문자	8-bit
에러 검출	2문자	16-bit
통신종단문자	2문자(CR+LF)	없음

예제

- PV.LO(D0022)에서 PV.HI(D0023)까지의 D-Register를 읽는 경우

MODBUS ASCII : :010300150002FA[CR][LF]

MODBUS RTU : 010300150002C40B



D-Register 테이블에 정의된 번호에서 1을 뺀 번호를 적용해야 됩니다.

NOTE

수신 포맷

내 용	ASCII	RTU
통신선두문자	:(콜론)	없음
통신주소	2문자	8-bit
기능코드 - 03	2문자	8-bit
데이터 byte 수	2문자	8-bit
데이터 - 1 Hi	2문자	8-bit
데이터 - 1 Lo	2문자	8-bit
...
데이터 - n Hi	2문자	8-bit
데이터 - n Lo	2문자	8-bit
에러 검출	2문자	16-bit
통신종단문자	2문자(CR+LF)	없음

예제

- 수신된 PV.LO(D0022) 값이 100.0 이고, PV.HI(D0023) 값이 25.0 일 경우

MODBUS ASCII : :01030403E800FA13[CR][LF]

MODBUS RTU : 01030403E800FADABC

3.2.2. 기능 코드 - 06

- 기능코드 - 06은 단일 D-Register 내용을 기입 할 수 있습니다.

송신 포맷

내 용	ASCII	RTU
통신선두문자	:(콜론)	없음
통신주소	2문자	8-bit
기능코드 - 06	2문자	8-bit
D-Register Hi	2문자	8-bit
D-Register Lo	2문자	8-bit
쓰기 데이터 Hi	2문자	8-bit
쓰기 데이터 Lo	2문자	8-bit
에러 검출	2문자	16-bit
통신종단문자	2문자(CR+LF)	없음

예제

- 입력 범위 설정을 위한 IN.RH(D0603)에 '1000'를 설정 할 경우

MODBUS ASCII : :010600C8003294[CR][LF]

MODBUS RTU : 010600C8003289E1



D-Register 테이블에 정의된 번호에서 1 을 뺀 번호를 적용해야 됩니다.

수신 포맷

내 용	ASCII	RTU
통신선두문자	:(콜론)	없음
통신주소	2문자	8-bit
기능코드 - 06	2문자	8-bit
D-Register Hi	2문자	8-bit
D-Register Lo	2문자	8-bit
쓰기 데이터 Hi	2문자	8-bit
쓰기 데이터 Lo	2문자	8-bit
에러 검출	2문자	16-bit
통신종단문자	2문자(CR+LF)	없음

예제

- 정상적으로 설정되었을 경우, 아래와 같이 수신됩니다.

MODBUS ASCII : :0106025B03E8B1[CR][LF]

MODBUS RTU : 0106025B03E8F91F

3.2.3. 기능 코드 - 08

- 기능코드 - 08은 자기 진단용으로 사용됩니다.

송신 포맷

내 용	ASCII	RTU
통신선두문자	:(콜론)	없음
통신주소	2문자	8-bit
기능코드 - 08	2문자	8-bit
진단코드 Hi	2문자	8-bit
진단코드 Lo	2문자	8-bit
데이터 Hi	2문자	8-bit
데이터 Lo	2문자	8-bit
에러 검출	2문자	16-bit
통신종단문자	2문자(CR+LF)	없음

예제

- 아래와 같은 프레임에 자기 진단용으로 송신 했을 경우

MODBUS ASCII : :010800000002F5[CR][LF]

MODBUS RTU : 01080000000261CA

수신 포맷

내 용	ASCII	RTU
통신선두문자	:(콜론)	없음
통신주소	2문자	8-bit
기능코드 - 08	2문자	8-bit
진단코드 Hi	2문자	8-bit
진단코드 Lo	2문자	8-bit
데이터 Hi	2문자	8-bit
데이터 Lo	2문자	8-bit
에러 검출	2문자	16-bit
통신종단문자	2문자(CR+LF)	없음

예제

- 정상적으로 설정되었을 경우, 아래와 같이 수신됩니다.

MODBUS ASCII : :010800000002F5[CR][LF]

MODBUS RTU : 01080000000261CA

3.2.4. 기능 코드 - 16

- 기능코드 - 16은 일련의 D-Register의 내용을 최대 64개까지 기입 할 수 있습니다.

송신 포맷

내 용	ASCII	RTU
통신선두문자	:(콜론)	없음
통신주소	2문자	8-bit
기능코드 - 16	2문자	8-bit
D-Register Hi	2문자	8-bit
D-Register Lo	2문자	8-bit
쓰기 개수 Hi	2문자	8-bit
쓰기 개수 Lo	2문자	8-bit
데이터 byte 수	2문자	8-bit
데이터 - 1 Hi	2문자	8-bit
데이터 - 1 Lo	2문자	8-bit
...
데이터 - n Hi	2문자	8-bit
데이터 - n Lo	2문자	8-bit
에러 검출	2문자(CR+LF)	없음
통신종단문자	2문자	16-bit

예제

- 입력범위 설정을 위하여 IN.RH(D0603)에 '1000'을, IN.RL(D0604)에 '100'을 설정 할 경우
 MODBUS ASCII : :0110025B00020403E8FF9C06[CR][LF]
 MODBUS RTU : 0110025B000204000100326FA9

수신 포맷

내 용	ASCII	RTU
통신선두문자	:(콜론)	없음
통신주소	2문자	8-bit
기능코드 - 16	2문자	8-bit
D-Register Hi	2문자	8-bit
D-Register Lo	2문자	8-bit
쓰기 개수 Hi	2문자	8-bit
쓰기 개수 Lo	2문자	8-bit
에러 검출	2문자	16-bit
통신종단문자	2문자(CR+LF)	없음

예제

- 정상적으로 설정되었을 경우, 아래와 같이 수신됩니다.
 MODBUS ASCII : :0110025B000290[CR][LF]
 MODBUS RTU : 0110025B000231A3

4. Programless 통신

4.1. 개요

- SS510는 적용된 프로토콜의 PLC와 별도의 프로그램 구성 없이 파라미터의 읽기/쓰기를 통해 컨트롤러를 제어 할 수 있습니다. 또한 Slave 모듈은 별도의 설정없이 Master 모듈의 정보를 받아 Master 모듈과 동일한 데이터 정보를 PLC로 전송합니다.

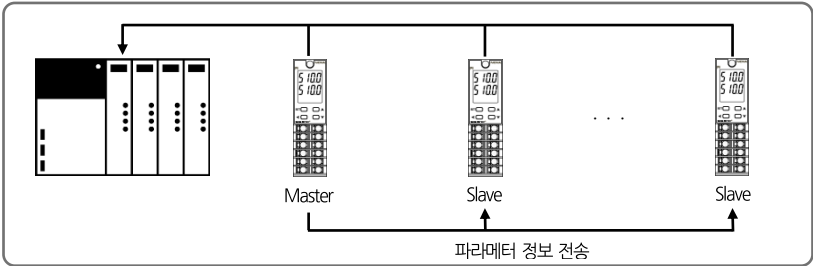

4.2. 통신 설정

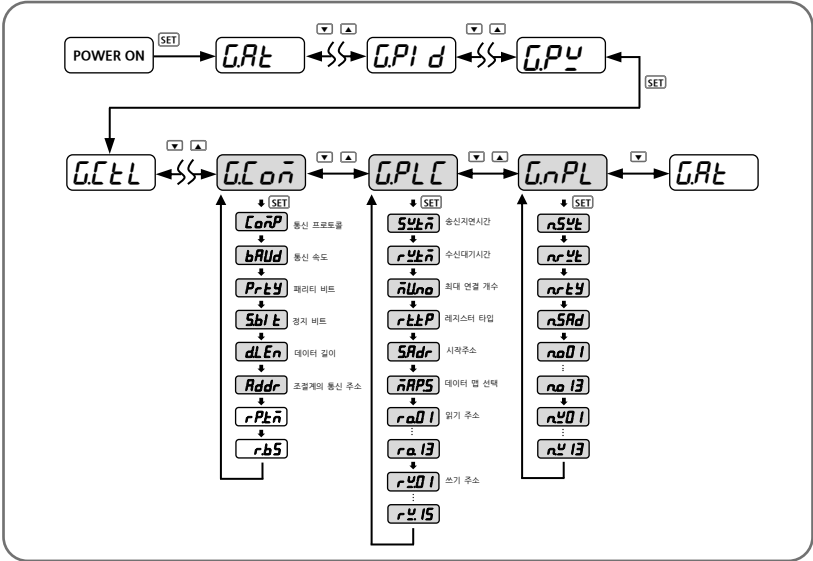

4.2.1. 프로토콜 설정

- SS510 Series 에 내장된 PLC 프로토콜로는 OMRON, MITSUBISHI, LG, YOKOGAWA, KEYENCE, SIEMENS 가 있습니다. 해당 PLC 는 별도의 Ladder Program 없이 컨트롤과 통신이 가능합니다.

그룹	파라미터	설정치	내 용
GCoñ	CoñP	P.oñr	OMRON SYSMAC 프로토콜
		P.ñi t	MITSUBISHI MELSEC Q/QnACPU 프로토콜
		P. LG	LG MASTER-K(XGK, XGB, XBC) 프로토콜
		P.YEo	YOKOGAWA FA-M3 프로토콜
		P.YEñ	KEYENCE MODBUS RTU 프로토콜
		P.SI E	SIEMENS MODBUS RTU 프로토콜

4.2.2. 통신속도, 패리티, 스톱비트, 데이터 길이 설정

- 통신을 위한 속도, 패리티 비트, 스톱 비트, 데이터 길이를 설정합니다.

그룹	파라미터	설정치	내 용	
GCoñ	bAUD	9600	9600	통신 속도 설정
		19200	19200	
		38400	38400(초기 값)	
		57600	57600	
		115200	115200	
	Prty	nonE	NONE(초기 값)	통신 패리티 설정
		EVEN	EVEN	
		odd	ODD	
	Sbl t	1, 2	통신 정지 비트 설정(초기값:1)	
	dLEn	7, 8	통신 데이터 길이 설정(초기값:8)	

4.2.3. 통신 주소 설정

- SS510 Series는 '1 ~ 99'까지의 주소를 설정할 수 있으며, 주소가 '1'인 제품이 Master로 동작하게 됩니다. PLC 통신을 위해 Master 유닛은 반드시 필요합니다.

그룹	파라미터	설정치	내 용
<i>G.Con</i>	<i>Addr</i>	<i>1~99</i>	통신 주소 설정(초기 값 : 1)

4.2.4. 송신 지연시간, 수신 대기시간

- 송신 지연시간과 수신 대기시간을 설정합니다. 송신 지연시간은 SS510가 전송하는 데이터에 대한 지연시간을 의미하며, 수신 대기시간은 PLC로부터의 응답을 기다리는 시간을 의미합니다.

그룹	파라미터	설정치	내용
<i>G.PLC</i>	<i>S.tn</i>	<i>0~50</i>	송신 지연시간(초기 값 : 10ms)
	<i>r.tn</i>	<i>500~1000</i>	수신 대기시간(초기 값 : 1000ms)

4.2.5. 최대 연결 개수

- 최대 연결 개수는 PLC와 연결되는 ST590E의 개수를 의미하므로, 연결되는 모듈의 개수에 맞추어 설정합니다.

그룹	파라미터	설정치	내용
<i>G.PLC</i>	<i>n.No</i>	<i>1~31</i>	최대 연결 개수 설정(초기 값 : 1)

4.2.6. 레지스터 타입 설정

- 레지스터 타입을 설정합니다. 이 파라미터는 PLC의 송/수신 메모리 영역을 설정합니다.

그룹	파라미터	설정치	내용	
			MITSUBISHI PLC	그 외 PLC
<i>G.PLC</i>	<i>r.tYP</i>	<i>0</i>	D 레지스터	D 레지스터 고정
		<i>1</i>	W 레지스터	
		<i>2</i>	R 레지스터	
		<i>3</i>	ZR 레지스터	

4.2.7. 시작 주소 설정

- PLC 메모리 영역의 시작주소를 설정합니다. 시작주소 설정에 따라 PLC 영역에 30 워드씩 고정적으로 할당합니다.

그룹	파라미터	설정치	내 용
<i>G.PLC</i>	<i>SAdr</i>	<i>0~FFFF</i>	시작 주소 설정(초기 값 : 03E8[1000])

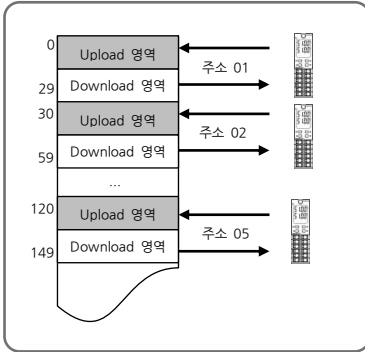

제품의 시작주소가 0일 때

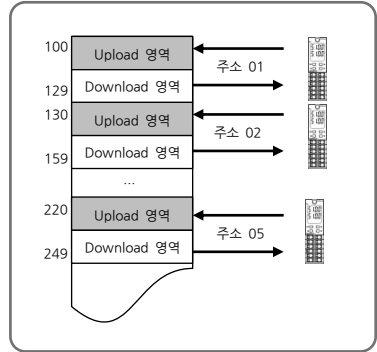

제품의 시작주소가 100[0064]일 때



- SS510(Slave) 시작 주소 : 시작주소(Master) + (SS510 주소 - 1) * 30

4.2.8. 데이터 맵 설정

- 데이터 맵 설정은 마스터 모듈에 설정된 영역의 정보를 슬레이브 모듈에 복사하여 사용하는 'MASTER' 설정과 개별 SS510에 설정된 정보를 이용하는 'LOCAL' 설정이 있습니다.

그룹	파라미터	설정치	내용
G.PLC	nAPS	nASn	MASTER 설정(초기 값)
		LoLn	LOCAL 설정

- 데이터 맵 설정이 MASTER 라면 슬레이브 모듈은 마스터 모듈로부터 송신 지연 시간, 수신 대기 시간, 레지스터 타입, 시작주소 및 데이터 맵 정보를 전송받아 마스터 모듈과 동일한 데이터를 PLC 메모리 영역에 기입합니다.
- MASTER로 부터 전송 받은 파라미터 정보는 G.NPL 그룹에서 확인이 가능합니다.

그룹	파라미터	설정치	내용
G.NPL	nSYt	-	송신 지연시간 정보
	nrYt	-	수신 대기시간 정보
	nrty	-	레지스터 타입 정보
	nSAd	-	시작 주소 정보
	no.01 ~ no.13	-	읽기 영역 주소 정보[13EA]
	nY.01 ~ nY.15	-	쓰기 영역 주소 정보[15EA]



- G.NPL 그룹은 읽기 전용 파라미터 입니다.

Master 설정

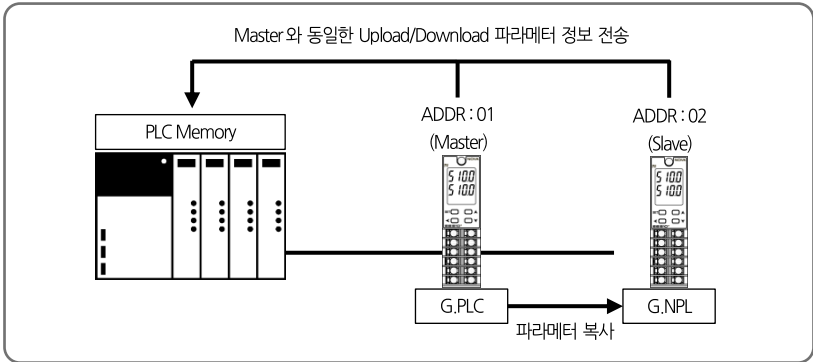

- Master 설정은 반드시 같은 제품군(SP, ST, SD, SL)으로만 구성되어야 정상적인 동작을 수행합니다.

LOCAL 설정

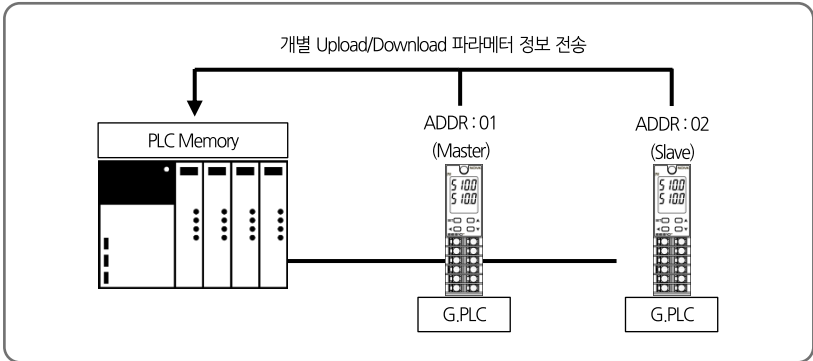

4.2.9. 메모리 영역 설정

- PLC 메모리 영역으로 전송할 읽기 전용 파라미터 13EA, 읽기/쓰기 파라미터 15EA를 설정합니다.
- Upload/download 설정 테이블을 참조하여 사용자가 원하는 데이터 맵을 구성할수 있으며, 설정된 데이터 맵 정보를 이용하여 PLC 메모리영역에 전송하게 됩니다.

그룹	파라미터	설정치	내 용
G.PLC	ro.01 ~ ro.13	1~200	읽기 영역 주소 설정[13EA]
	rw.01 ~ rw.15	1~150	쓰기 영역 주소 설정[15EA]

예제

- RO.01의 값을 151[NPV]]에서 161[PROC.TIME]을 설정하게 되면 PLC의 RO.01 영역에 PROC.TIME 값을 전송하게 됩니다.

SS510 데이터 맵 초기 설정 표

파라미터	설정 범위	초기값	
RO.01	OFF[설정 하지 않음], 1 ~ 200	151	NPV
RO.02	OFF[설정 하지 않음], 1 ~ 200	OFF	-
RO.03	OFF[설정 하지 않음], 1 ~ 200	OFF	-
RO.04	OFF[설정 하지 않음], 1 ~ 200	OFF	-
RO.05	OFF[설정 하지 않음], 1 ~ 200	OFF	-
RO.06	OFF[설정 하지 않음], 1 ~ 200	OFF	-
RO.07	OFF[설정 하지 않음], 1 ~ 200	OFF	-
RO.08	OFF[설정 하지 않음], 1 ~ 200	OFF	-
RO.09	OFF[설정 하지 않음], 1 ~ 200	OFF	-
RO.10	OFF[설정 하지 않음], 1 ~ 200	OFF	-
RO.11	OFF[설정 하지 않음], 1 ~ 200	OFF	-
RO.12	OFF[설정 하지 않음], 1 ~ 200	OFF	-
RO.13	OFF[설정 하지 않음], 1 ~ 200	OFF	-
RW.01	OFF[설정 하지 않음], 1 ~ 150	OFF	-
RW.02	OFF[설정 하지 않음], 1 ~ 150	OFF	-
RW.03	OFF[설정 하지 않음], 1 ~ 150	OFF	-
RW.04	OFF[설정 하지 않음], 1 ~ 150	OFF	-
RW.05	OFF[설정 하지 않음], 1 ~ 150	OFF	-
RW.06	OFF[설정 하지 않음], 1 ~ 150	OFF	-
RW.07	OFF[설정 하지 않음], 1 ~ 150	65	ALBS
RW.08	OFF[설정 하지 않음], 1 ~ 150	OFF	-
RW.09	OFF[설정 하지 않음], 1 ~ 150	OFF	-
RW.10	OFF[설정 하지 않음], 1 ~ 150	OFF	-
RW.11	OFF[설정 하지 않음], 1 ~ 150	OFF	-
RW.12	OFF[설정 하지 않음], 1 ~ 150	OFF	-
RW.13	OFF[설정 하지 않음], 1 ~ 150	OFF	-
RW.14	OFF[설정 하지 않음], 1 ~ 150	OFF	-
RW.15	OFF[설정 하지 않음], 1 ~ 150	OFF	-

UPLOAD/DOWNLOAD 설정 테이블

	설정값	파라미터	
U/D	65	ALBS	D0621
U	151	NPV	D0001

PLC 레지스터 영역 테이블

	SS510 주소	파라미터	
BASIC	시작 주소 + (SS510 주소 - 1) * 30 + 0	트리거(Trigger)	READ/WRITE
	시작 주소 + (SS510 주소 - 1) * 30 + 1	통신상태 플래그(STS.F)	READ
R E A D	시작 주소 + (SS510 주소 - 1) * 30 + 2	RO.01	READ
	시작 주소 + (SS510 주소 - 1) * 30 + 3	RO.02	READ
	시작 주소 + (SS510 주소 - 1) * 30 + 4	RO.03	READ
	시작 주소 + (SS510 주소 - 1) * 30 + 5	RO.04	READ
	시작 주소 + (SS510 주소 - 1) * 30 + 6	RO.05	READ
	시작 주소 + (SS510 주소 - 1) * 30 + 7	RO.06	READ
	시작 주소 + (SS510 주소 - 1) * 30 + 8	RO.07	READ
	시작 주소 + (SS510 주소 - 1) * 30 + 9	RO.08	READ
	시작 주소 + (SS510 주소 - 1) * 30 + 10	RO.09	READ
	시작 주소 + (SS510 주소 - 1) * 30 + 11	RO.10	READ
	시작 주소 + (SS510 주소 - 1) * 30 + 12	RO.11	READ
	시작 주소 + (SS510 주소 - 1) * 30 + 13	RO.12	READ
	시작 주소 + (SS510 주소 - 1) * 30 + 14	RO.13	READ
	R E A D & W R I T E	시작 주소 + (SS510 주소 - 1) * 30 + 15	RW.01
시작 주소 + (SS510 주소 - 1) * 30 + 16		RW.02	READ/WRITE
시작 주소 + (SS510 주소 - 1) * 30 + 17		RW.03	READ/WRITE
시작 주소 + (SS510 주소 - 1) * 30 + 18		RW.04	READ/WRITE
시작 주소 + (SS510 주소 - 1) * 30 + 19		RW.05	READ/WRITE
시작 주소 + (SS510 주소 - 1) * 30 + 20		RW.06	READ/WRITE
시작 주소 + (SS510 주소 - 1) * 30 + 21		RW.07	READ/WRITE
시작 주소 + (SS510 주소 - 1) * 30 + 22		RW.08	READ/WRITE
시작 주소 + (SS510 주소 - 1) * 30 + 23		RW.09	READ/WRITE
시작 주소 + (SS510 주소 - 1) * 30 + 24		RW.10	READ/WRITE
시작 주소 + (SS510 주소 - 1) * 30 + 25		RW.11	READ/WRITE
시작 주소 + (SS510 주소 - 1) * 30 + 26		RW.12	READ/WRITE
시작 주소 + (SS510 주소 - 1) * 30 + 27		RW.13	READ/WRITE
시작 주소 + (SS510 주소 - 1) * 30 + 28		RW.14	READ/WRITE
시작 주소 + (SS510 주소 - 1) * 30 + 29		RW.15	READ/WRITE

4.3. 데이터 처리와 통신 상태

- BASIC 영역의 파라미터를 이용하여 PLC와의 통신 상태를 확인 할수 있으며, 트리거를 이용하여 데이터 읽기 또는 쓰기가 가능합니다.

파라미터	설정치	내 용
트리거(TRG)	0	모니터 : READ 영역 데이터를 읽습니다.
	1	설정 : SS510에 데이터를 쓰기합니다.
	2	설정값 모니터 : READ&WRITE 영역 데이터를 읽습니다.
통신 상태 플래그(STS.F)	0, 1	통신 상태를 표시합니다.

4.3.1. PLC와의 통신 절차

- 트리거가 '0'일 때 동작

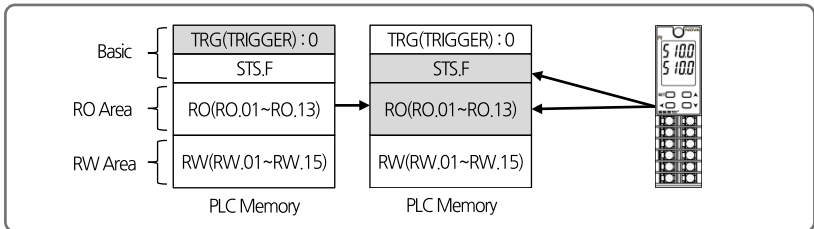

- ① PLC에서 트리거를 '0'으로 쓰기 하면 NOVA500E에서 READ 영역(RO.01~RO.13)의 데이터를 PLC로 쓰기하고, 읽어진 통신 상태 플래그를 반전(0->1, 1->0)하여 PLC로 쓰기를 합니다.

- 트리거가 '1'일 때 동작

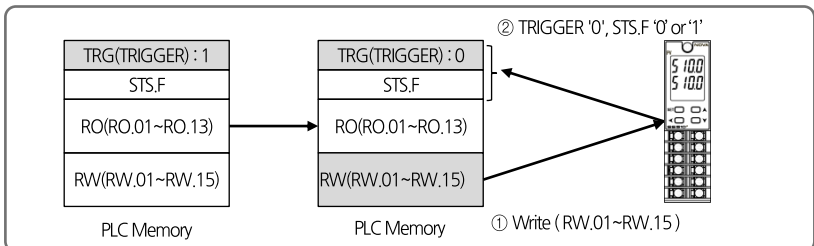

- ① PLC에서 트리거를 '1'로 쓰기 하면 PLC에서 READ&WRITE 영역(RW.01~RW.15)의 데이터를 SS510로 쓰기를 합니다.
- ② 트리거를 '1'에서 '0'으로 설정하고, 읽어진 통신상태 플래그 값을 반전(0->1, 1->0)하여 PLC로 쓰기합니다.



- SS510와 PLC의 설정 값이 동기화가 되지 않은 경우, 현재 운용 중인 SS510의 설정 값에 영향을 주게 되므로 설정 값 쓰기를 수행하기 전에 READ&WRITE 영역이 동기화가 되어 있는지 확인해야 합니다.

■ 트리거가 '2'일 때 동작

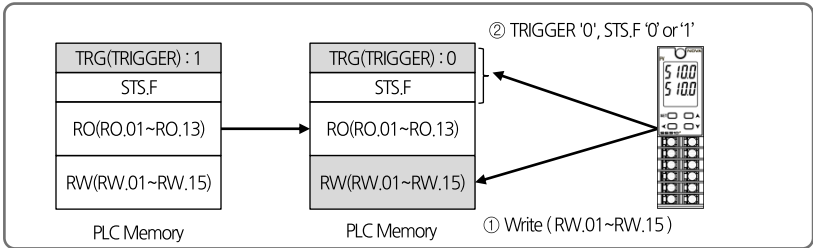

① PLC에서 트리거를 '2'로 쓰기 하면 SS510에서 READ&WRITE 영역(RW.01~RW.15) 데이터를 PLC로 쓰기합니다.

② 트리거 값을 '2'에서 '0'으로 설정하고, 읽어온 통신 상태 플래그 값을 반전(0->1, 1->0)하여 PLC로 쓰기합니다.



- PLC와의 최초 통신을 하게 되면 READ&WRITE 영역이 동기화 전 상태이므로 READ&WRITE 영역 동기화를 위해 최초 연결 시 트리거를 '2'(설정 값 모니터)로 설정하여 동기화 작업을 반드시 수행하여야 합니다.

4.4. OMRON PLC와의 연결

4.4.1. 연결 구성도

- 다음은 OMRON SYSMAC CJ1M CPU11 과 Programless 통신을 위한 구성의 예입니다.

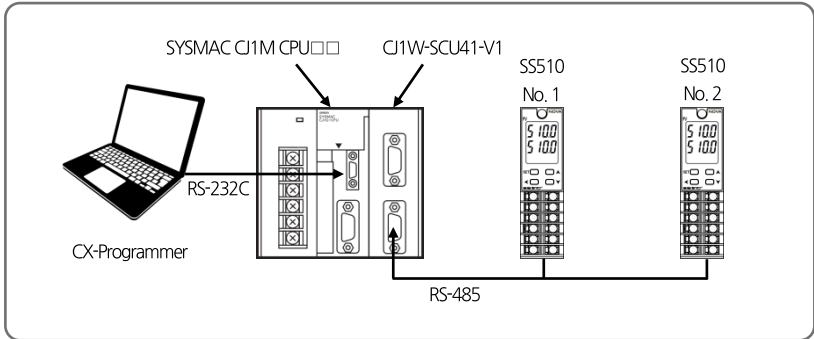

4.4.2. 통신 배선

- SS510와 CJ1W-SCU41-V1 통신 모듈을 아래 그림과 같이 배선합니다.

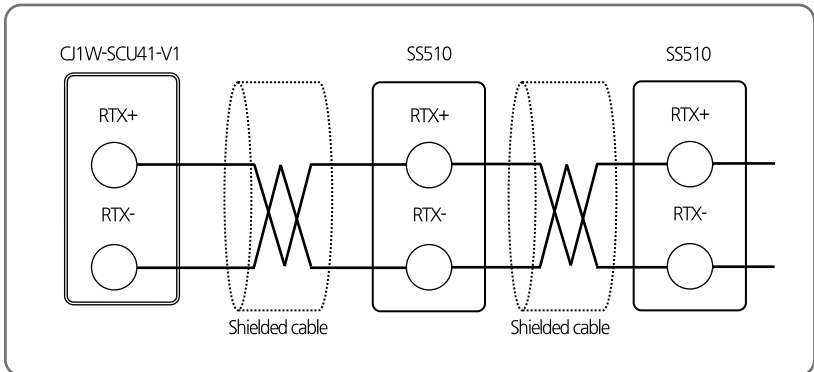

4.4.3. SS510 설정

- Programless 통신을 위해 SS510 Series의 통신 관련 파라미터 및 PLC 관련 파라미터를 설정합니다.
- '4. 통신 설정'을 참조하여 아래와 같이 설정합니다.

1) G.COM에서 프로토콜과 통신 주소를 설정합니다. 나머지 파라미터는 기본 설정을 이용합니다.

통신 프로토콜은 '4. 2. 1 프로토콜 설정'을 참조하여 PLC 종류에 맞게 설정합니다. 통신 주소 설정은 MASTER 모듈의 주소를 '1'로 설정하고 나머지 모듈의 주소는 '2'부터 설정합니다.

통신 프로토콜 설정(COM.P) : PLC 종류에 따라 설정

- ▶ 통신 속도 (BAUD) : 38400bps
- ▶ 패리티 비트(PRTY) : None
- ▶ 스톱 비트(S.BIT) : 1
- ▶ 데이터 길이(D.LEN) : 8
- ▶ 통신 주소(ADDR) : 1

2) G.PLC에서 최대 연결 개수를 설정합니다. 나머지 파라미터는 기본 설정을 이용합니다.

최대 연결 개수는 현재 연결된 SS510 Series의 가장 마지막 통신 주소로 설정하고 데이터 맵 설정은 'MASTER'로 설정합니다.

- ▶ 송신 지연 시간(SW.TM) : 10(msec)
- ▶ 수신 대기 시간(RW.TM) : 1000(msec)
- ▶ 최대 연결 개수(MU.NO) : SS510 Series의 연결 개수
- ▶ 레지스터 타입(R.TYP) : 0
- ▶ 시작주소 설정(S.ADR) : 1000
- ▶ 데이터 맵 설정(MAP.S) : MASTER

4.4.4. PLC 설정

■ PLC 연결하기

- ① PC와 OMRON PLC와 연결후 CX-Programmer를 실행합니다.
- ② 메뉴에서 'PLC->Auto Online'를 선택합니다.
- ③ PLC와 정상적으로 연결되면 Upload를 진행합니다.

■ 통신 모듈의 통신 설정

- ① 메뉴에서 'PLC->Operating Mode->Program'을 선택합니다.
- ② 'Project'창에서 'I/O Table'을 더블 클릭합니다.
- ③ 'PLC I/O Table' 창에서 Main Rack을 더블 클릭합니다.
- ④ Serial Communications Unit을 마우스 오른쪽 버튼을 클릭하여 Software Switches를 선택합니다.
- ⑤ Serial CommS Unit Software Switches 창에서 해당 Port에서 통신 설정을 합니다. (SS510 설정 참조)

Item		설정 값	
Communication Settings	Baud	38400	SS510 기본값
	Format	1, 8, 1, N	SS510 기본값
	Mode	Default(Host Link)	SS510 기본값

- ⑥ 설정이 완료되었으면 Serial CommS Unit Software Switches 창의 메뉴에서 'Options->Transfer to PLC'를 선택하여 설정을 저장합니다.

4.4.5. 데이터 모니터링 및 설정

■ SS510 데이터 모니터링

- ① CX-Programmer 를 이용하여 PLC 에 접속합니다.
- ② 'Project'창에서 'Memory'를 더블 클릭합니다.
- ③ 'PLC Memory' 창에서 'D' 선택 후 Monitor 를 클릭합니다.
- ④ 해당 레지스터 영역에서부터 제품 별 30 위드씩 데이터를 확인할 수 있습니다.

■ 데이터 맵 설정의 기본 값 기준으로 레지스터 영역의 데이터는 아래 표와 같습니다.

ADDRESS.1	ADDRESS.2	ADDRESS.3	파라미터	값
D1000	D1030	D1060	트리거	0
D1001	D1031	D1061	통신 상태 플래그	1,0 반복
D1002	D1032	D1062	NPV	-
D1021	D1051	D1081	ALBS	-

R0 영역 , RW 영역

■ SS510 설정 값 모니터링

- ① 트리거 영역(D1000)에 해당하는 레지스터에 값 '2(설정 값 읽기)'를 입력합니다.
- ② 트리거가 '2'로 변경된 후 RW 영역에 데이터쓰기 작업이 완료되면 트리거는 '0'으로 변경되고 작업이 완료됩니다.
- ③ RW 영역(D1015~D1029)의 값을 확인합니다.

■ SS510 설정 값 쓰기를 통한 알람 설정값 변경

- ① SP(D1045)에 해당하는 레지스터에 설정 값 '50'을 입력합니다.
- ③ 트리거(D1000)에 해당하는 레지스터에 값 '1(설정 값 쓰기)'을 입력합니다.
- ⑤ 트리거가 '1'로 변경된 후 PLC 에서 SS510 로 쓰기가 완료되면 트리거는 '0'로 변경되고 작업이 완료됩니다.

4.5. MITSUBISHI PLC 와의 연결

4.5.1. 연결 구성도

- 다음은 MITSUBISHI Melec Q Series 와 Programless 통신을 위한 구성의 예입니다.

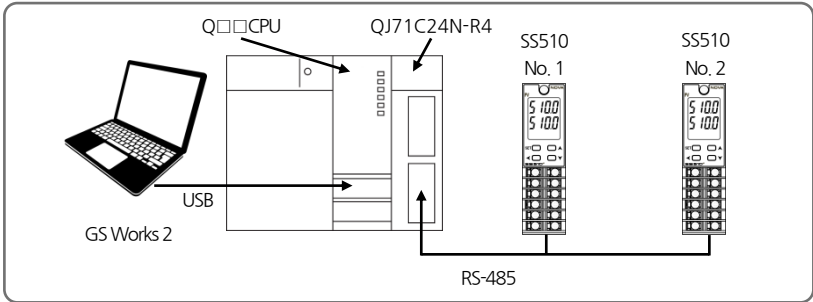

4.5.2. 통신 배선

- SS510 와 QJ71C24N-R4 를 아래 그림과 같이 배선합니다.

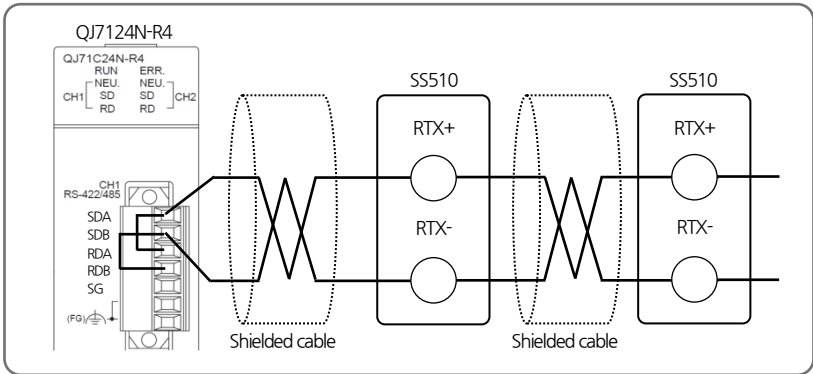

4.5.3. SS510 설정

- 4.4.3 SS510 설정 참조.

4.5.4. PLC 설정

■ PLC 연결하기

- ① PC와 Melsec Q 시리즈 CPU와 연결후 GX-Works2 를 실행합니다.
- ② 메뉴에서 'Online -> Read from PLC'를 선택합니다.
- ③ QCPU(Q mode)를 선택하고 'OK'를 클릭합니다.
- ④ 'Online Data Operation'창이 뜨면 'Execute'버튼을 클릭하여 데이터를 읽어 옵니다.
- ⑤ 업로드가 완료되면 창을 닫습니다.

■ 통신 모듈의 통신 설정

- ① 'Navigation'창에서 'Intelligent Function Module'을 더블 클릭합니다.
- ② 모듈 목록에서 해당'QJ71C24N-R4'모듈을 더블클릭하고 아래 항목에서 'Switch Setting'을 더블클릭합니다.
- ③ SS510와 연결된 채널의 통신 옵션 파라미터를 아래와 같이 설정합니다. (SS510 설정 참조)

Item		설정 값	
Transmission setting	Operation setting	Independent	
	Data Bit	8	SS510 기본값
	Parity Bit	None	SS510 기본값
	Even/Odd Parity	해당 없음	
	Stop Bit	1	SS510 기본값
	Sum check code	Exist	-
	Online Change	Enable	-
	Setting modifications	Enable	-
Communication rate setting		38400bps	SS510 기본값
Communication protocol setting		MC protocol(format 4)	-
Station number setting(0-31)		0	

- ④ 설정이 완료되었으면 메뉴에서 'Online -> Write to PLC'를 선택합니다.
- ⑤ Online data Operation 창이 뜨면 'Intelligent Function Modul'탭을 선택하고 모듈 목록에서 해당 모듈을 체크 합니다.
- ⑥ 'Execute'버튼을 클릭하여 설정을 완료합니다.

4.5.5. 데이터 모니터링 및 설정

■ SS510 데이터 모니터링

- ① GS Works 2 를 이용하여 PLC 에 접속합니다.
- ② 메뉴에서 'Online -> Monitor -> Device Buffer Memory Batch' 를 선택합니다.
- ③ Device Buffer Memory Batch 창에서 'Device Name'란에 'D1000'을 입력합니다.
- ④ 해당 레지스터 영역에서부터 제품 별 30 워드씩 데이터를 확인할 수 있습니다.

■ 데이터 맵 설정의 기본 값 기준으로 레지스터 영역의 데이터는 아래 표와 같습니다.

ADDRESS.1	ADDRESS.2	ADDRESS.3	파라미터	값
D1000	D1030	D1060	트리거	0
D1001	D1031	D1061	통신 상태 플래그	1, 0 반복
D1002	D1032	D1062	NPV	-
D1003	D1033	D1063	NSP	-
D1009	D1039	D1069	ALSTS	-
D1015	D1045	D1075	Alarm Value 1	-
D1016	D1046	D1076	Alarm High Value 1	-
D1017	D1047	D1077	Alarm Low Value 1	-
D1018	D1048	D1078	Alarm Value 2	-
D1019	D1049	D1079	Alarm High Value 2	-
D1020	D1050	D1080	Alarm Low Value 2	-
D1021	D1051	D1081	ALBS	-

R0 영역 , RW 영역

■ SS510 설정 값 모니터링

- ① 트리거 영역(D1000)에 해당하는 레지스터에 값 '2(설정 값 읽기)'를 입력합니다.
- ② 트리거가 '2'로 변경된 후 RW 영역에 데이터쓰기 작업이 완료되면 트리거는 '0'으로 변경되고 작업이 완료됩니다.
- ③ RW 영역(D1015~D1029)의 값을 확인합니다.

■ SS510 설정 값 쓰기를 통한 알람 설정값 변경

- ① SP(D1045)에 해당하는 레지스터에 설정 값 '50'을 입력합니다.
- ③ 트리거(D1000)에 해당하는 레지스터에 값 '1(설정 값 쓰기)'을 입력합니다.
- ⑤ 트리거가 '1'로 변경된 후 PLC에서 SS510 로 쓰기가 완료되면 트리거는 '0'로 변경되고 작업이 완료됩니다.

4.6. LG PLC 와의 연결

4.6.1. 연결 구성도

- 다음은 LS PLC(XBM-DR16S)와 Programless 통신을 위한 구성의 예입니다.

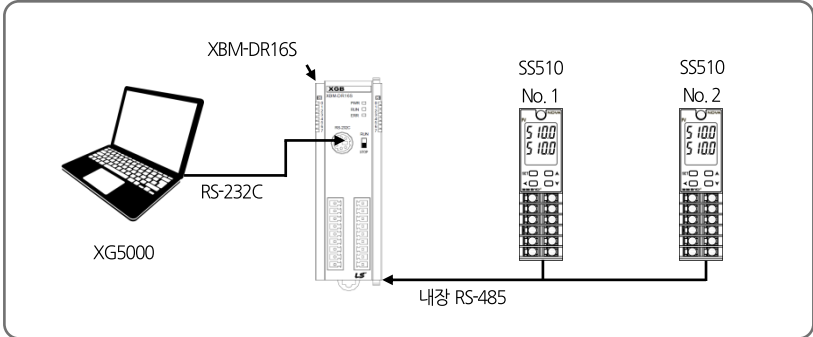

4.6.2. 통신 배선

- SS510와 XBM-DR16S를 아래 그림과 같이 배선합니다.

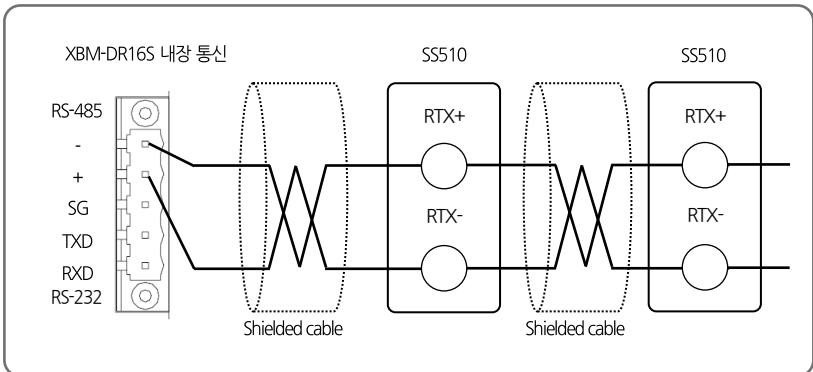

4.6.3. SS510 설정

- 4.4.3 SS510 설정 참조.

4.6.4. PLC 설정

- PLC 연결하기

- ① PC와 LS PLC를 연결 후 XG5000을 실행합니다.
- ② 메뉴에서 '프로젝트 -> PLC로부터 열기'를 선택합니다.
- ③ 접속 옵션 설정을 연결 방식에 맞게 설정 후 접속을 클릭합니다.

- 통신 모듈의 통신 설정

- ① XG5000의 프로젝트 창에서 '네트워크 구성 -> 기본 네트워크 -> NewPLC[BOSO 내장 Cnet]'을 선택합니다.
- ② 기본 설정 창에서 해당 채널을 아래와 같이 설정합니다.

Item		설정 값	
접속 설정	통신 속도	38400	SS510 기본값
	데이터 비트	8	SS510 기본값
	경지 비트	1	SS510 기본값
	패리티 비트	NONE	SS510 기본값

- ④ 설정이 완료되었으면 메뉴에서 '온라인 -> 쓰기'를 선택합니다.
- ⑤ 쓰기 창에서 확인을 클릭하여 PLC로 설정을 쓰기하고 통신 설정을 완료합니다.

4.6.5. 데이터 모니터링 및 설정

■ SS510 데이터 모니터링

- ① GX5000 를 이용하여 PLC 에 접속합니다.
- ② 메뉴에서 '모니터 -> 디바이스 모니터'를 선택합니다.
- ④ 디바이스 모니터 창에서 D 영역을 선택하고 해당 레지스터를 확인합니다.

■ 데이터 맵 설정의 기본 값 기준으로 레지스터 영역의 데이터는 아래 표와 같습니다.

ADDRESS.1	ADDRESS.2	ADDRESS.3	파라미터	값
D1000	D1030	D1060	트리거	0
D1001	D1031	D1061	통신 상태 플래그	1, 0 반복
D1002	D1032	D1062	NPV	-
D1021	D1051	D1081	ALBS	-

R0 영역 , RW 영역

■ SS510 설정 값 모니터링

- ① 트리거 영역(D1000)에 해당하는 레지스터에 값 '2(설정 값 읽기)'를 입력합니다.
- ② 트리거가 '2'로 변경된 후 RW 영역에 데이터쓰기 작업이 완료되면 트리거는 '0'으로 변경되고 작업이 완료됩니다.
- ③ 업로드된 RW 영역(D1015~D1029)의 값을 확인합니다.

■ SS510 설정 값 쓰기를 통한 알람 설정값 변경

- ① SP(D1045)에 해당하는 레지스터에 설정 값 '50'을 입력합니다.
- ③ 트리거(D1000)에 해당하는 레지스터에 값 '1(설정 값 쓰기)'을 입력합니다.
- ⑤ 트리거가 '1'로 변경된 후 PLC에서 SS510 로 쓰기가 완료되면 트리거는 '0'로 변경되고 작업이 완료됩니다.

4.7. YOKOGAWA PLC와의 연결

4.7.1. 연결 구성도

- 다음은 YOKOGAWA PLC와 Programless 통신을 위한 구성의 예입니다.

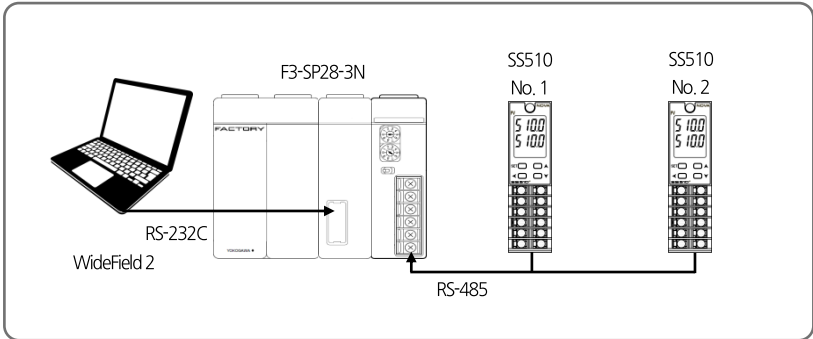

4.7.2. 통신 배선

- SS510와 LC11-2F를 아래 그림과 같이 배선합니다.

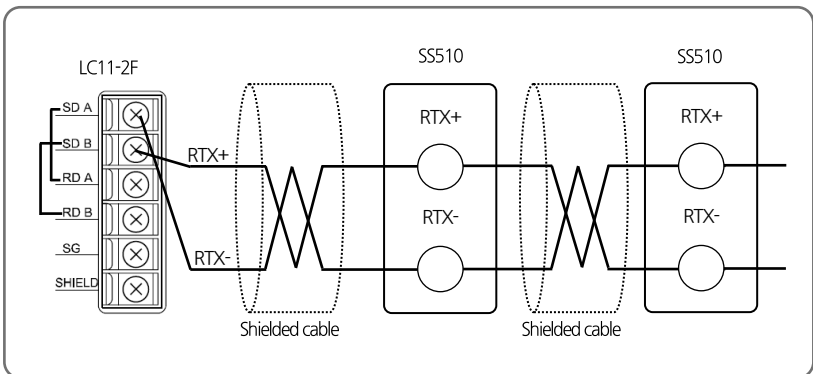

4.7.3. SS510 설정

- 4.4.3 SS510 설정 참조.



YOKOGAWA PLC의 데이터 영역은 '1'부터 시작하므로 SS510 설정 시 시작주소는 '0'으로 설정하지 않도록 주의하시기 바랍니다.

4.7.4. PLC 설정

- 통신 모듈의 설정

LC11-2F의 우측 커버를 열어 아래와 같이 설정합니다.

Item		설정 값	
SW1		38.4kbps(9)	SS510 기본값
SW2	Character Length	8bit(ON)	-
	Check Sum	YES(ON)	-
	Terminator	YES(ON)	-

4.7.5. 데이터 모니터링 및 설정

- SS510 데이터 모니터링

- ① WideField2 를 이용하여 PLC 에 접속합니다.
- ② 메뉴에서 'Online -> Device Monitor -> D Data Register'를 선택하고 해당 레지스터를 확인합니다.

- 데이터 맵 설정의 기본 값 기준으로 레지스터 영역의 데이터는 아래 표와 같습니다.

ADDRESS.1	ADDRESS.2	ADDRESS.3	파라미터	값
D1000	D1030	D1060	트리거	0
D1001	D1031	D1061	통신 상태 플래그	1,0 반복
D1002	D1032	D1062	NPV	-
D1021	D1051	D1081	ALBS	-

RO 영역 , RW 영역

- SS510 설정 값 모니터링

- ① 트리거 영역(D1000)에 해당하는 레지스터에 값 2(설정 값 읽기)를 입력합니다.
- ② 트리거가 '2'로 변경된 후 RW 영역에 데이터쓰기 작업이 완료되면 트리거는 '0'으로 변경되고 작업이 완료됩니다.
- ③ 업로드된 RW 영역(D1015~D1029)의 값을 확인합니다.

- SS510 설정 값 쓰기를 통한 알람 설정값 변경

- ① SP(D1045)에 해당하는 레지스터에 설정 값 '50'을 입력합니다.
- ③ 트리거(D1000)에 해당하는 레지스터에 값 '1(설정 값 쓰기)'을 입력합니다.
- ⑤ 트리거가 '1'로 변경된 후 PLC에서 SS510 로 쓰기가 완료되면 트리거는 '0'로 변경되고 작업이 완료됩니다.

4.8. KEYENCE PLC 와의 연결

4.8.1. 연결 구성도

- 다음은 KEYENCE PLC 와 Programless 통신을 위한 구성의 예입니다.

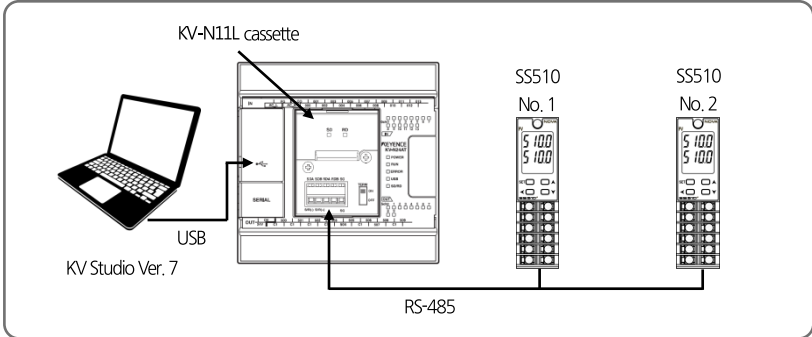

4.8.2. 통신 배선

- SS510 와 KV-N11L Cassette 를 아래 그림과 같이 배선합니다.

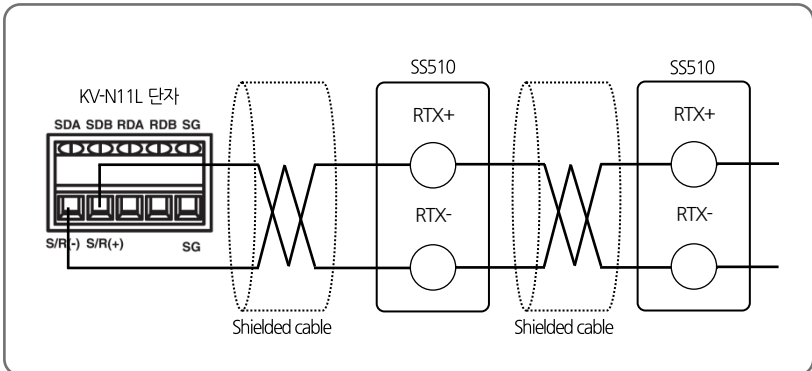

4.8.3. SS510 설정

- 4.4.3 SS510 설정 참조.

4.8.4. PLC 설정

■ 통신 모듈의 설정

- ① PC와 KV-N14DT 를 연결 후 KV Studio 를 실행합니다.
- ② 메뉴에서 'Monitor/Simulator -> Setup communication -> Setup Communication'을 선택합니다.
- ③ 통신 방식을 USB 로 선택 후 'OK'버튼을 클릭합니다.
- ③ 메뉴에서 'Monitor/Simulator -> Read from PLC'를 선택하고 Read PLC 창에서 'Execute'를 선택합니다.
- ④ PLC 읽기가 끝나면 Workspace 창에서 'Unit configuration -> KV-N14'를 더블 클릭합니다.
- ⑤ Unit Editor 창에서 Exetension cassette(port 1)의 항목을 아래와 같이 설정하고 'Apply'버튼을 클릭하고 창을 닫습니다.

Item	설정 값	
Operation Mode	Modbus slave mode	-
Interface	RS-485(2 Wire - type)	-
Baud rate	38400	SS510 기본값
Stop bit	1	SS510 기본값
Parity	NONE	SS510 기본값
Modbus slave station No. setting method	Unit editor	-
Modbus slave station No.	1	-

- ⑥ 메뉴에서 'Monitor/Simulator -> Transfer to PLC'를 선택하고 Transfer PLC 창에서 'Execute'를 선택합니다.

4.8.5. 데이터 모니터링 및 설정

■ SS510 데이터 모니터링

- ① KV Studio 를 이용하여 PLC 에 접속합니다.
- ② 메뉴에서 'Monitor/Simulator -> Monitor Mode'를 선택합니다.
- ④ 메뉴에서 'Monitor/Simulator -> Batch monitor window'를 선택하고 Batch monitor 창에서 데이터를 확인합니다.

- 데이터 맵 설정의 기본 값 기준으로 레지스터 영역의 데이터는 아래 표와 같습니다.

ADDRESS.1	ADDRESS.2	ADDRESS.3	파라미터	값
D1000	D1030	D1060	트리거	0
D1001	D1031	D1061	통신 상태 플래그	1,0 반복
D1002	D1032	D1062	NPV	-
D1021	D1051	D1081	ALBS	-

R0 영역 , RW 영역

■ S5510 설정 값 모니터링

- ① 트리거 영역(DM1000)에 해당하는 레지스터에 값 '2(설정 값 읽기)'를 입력합니다.
- ② 트리거가 '2'로 변경된 후 RW 영역에 데이터쓰기 작업이 완료되면 트리거는 '0'으로 변경되고 작업이 완료됩니다.
- ③ 업로드된 RW 영역(D1015~D1029)의 값을 확인합니다.

■ S5510 설정 값 쓰기를 통한 알람 설정값 변경

- ① SP(D1045)에 해당하는 레지스터에 설정 값 '50'을 입력합니다.
- ③ 트리거(D1000)에 해당하는 레지스터에 값 '1(설정 값 쓰기)'을 입력합니다.
- ⑤ 트리거가 '1'로 변경된 후 PLC에서 S5510 로 쓰기가 완료되면 트리거는 '0'로 변경되고 작업이 완료됩니다.

4.9. SIEMENS PLC 와의 연결

4.9.1. 연결 구성도

- 다음은 SIEMENS PLC 와 Programless 통신을 위한 구성의 예입니다.

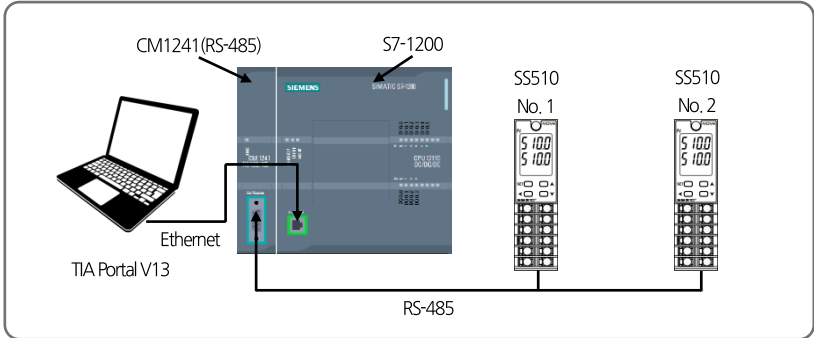

4.9.2. 통신 배선

- SS510와 CM1241을 아래 그림과 같이 배선합니다.

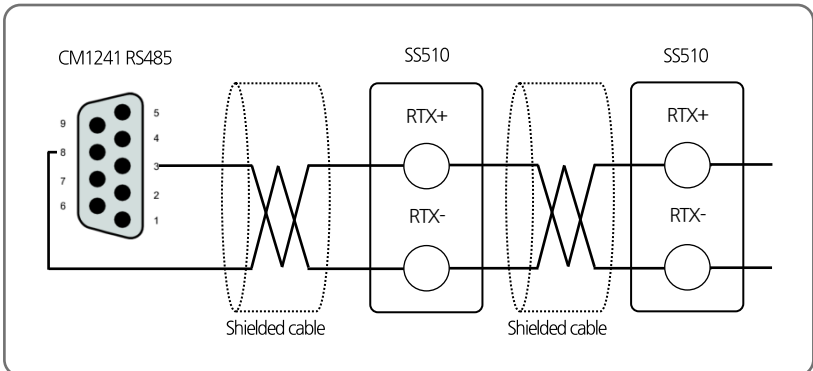

4.9.3. SS510 설정

- 4.4.3 SS510 설정 참조.

4.9.4. PLC 설정

- CM1241(RS-485) 모듈 설정

- ① Slave PLC의 Project를 생성합니다.
- ② Slave PLC의 Device configuration에서 CM1241(RS-485)의 Port Configuration을 아래와 같이 설정합니다.

Item	설정 값
Transmission rate	9.6kbps
Parity	Even parity
Data bits	8bit per character
Stop bits	1
Wait time	1

- ③ CM1241의 Hardware identifier를 확인한다.

- Slave PLC의 Sample Logic Programming

- ① Modbus 통신 시 주고 받을 데이터가 저장될 Global DB를 생성한 후 아래와 같이 파라미터를 입력합니다.

Item	설정 값
Name	MB_HOLD_REG
Data type	Struct
Offset	0.0
Retain	Checked
Accessible form HMI	Checked
Visible in HMI	Checked
Set point	Unchecked

- ② OB1에서 MB_COMM_LOAD를 호출하여 다음과 같이 파라미터를 입력합니다.

Item	설정 값
REQ	first scan(Address : %M1.0)
PORT	296(CM1241 Hardware identifier 확인)
BAUD	38400
PARITY	0
MB_DB	MB_SLAVE_DB
DONE	Tag_1(Address : %M200.0)
ERROR	Tag_2(Address : %M200.1)
STATUS	Tag_3(Address : %MW202)

③ OB1 에서 MB_SLAVE 를 호출하여 다음과 같이 파라미터를 입력합니다.

Item	설정 값
MB_ADDR	1
MB_HOLD_REG	P#DB3.DBX0.0 WORD2000
NDR	-
DR	0
ERROR	MB_SLAVE_DB
STATUS	Tag_4(Address : %MW203)

4.9.5. 데이터 모니터링 및 설정

■ S5510 데이터 모니터링

- ① TIA Portal V13 을 이용하여 PLC와 연결합니다.
- ② MB_SLAVE_DB 의 MB_HOLD_REG 영역에 연결된 S5510 의 순서에 따라 30 위드씩 할당 됩니다.

■ 데이터 맵 설정의 기본 값 기준으로 레지스터 영역의 데이터는 아래 표와 같습니다.

ADDRESS.1	ADDRESS.2	ADDRESS.3	파라미터	값
D1000	D1030	D1060	트리거	0
D1001	D1031	D1061	통신 상태 플래그	1,0 반복
D1002	D1032	D1062	NPV	-
D1021	D1051	D1081	ALBS	-

R0 영역 , RW 영역

■ S5510 설정 값 모니터링

- ① 트리거 영역(DB1000)에 해당하는 레지스터에 값 '2(설정 값 읽기)'를 입력합니다.
- ② 트리거가 '2'로 변경된 후 RW 영역에 데이터쓰기 작업이 완료되면 트리거는 '0'으로 변경되고 작업이 완료됩니다.
- ③ 업로드된 RW 영역(DB1015~DB1029)의 값을 확인합니다.

■ S5510 설정 값 쓰기를 통한 알람 설정값 변경

- ① SP(D1045)에 해당하는 레지스터에 설정 값 '50'을 입력합니다.
- ③ 트리거(D1000)에 해당하는 레지스터에 값 '1(설정 값 쓰기)'을 입력합니다.
- ⑥ 트리거가 '1'로 변경된 후 PLC에서 S5510 로 쓰기가 완료되면 트리거는 '0'로 변경되고 작업이 완료됩니다.

5. 그 외 통신기능

5.1. BROADCAST MODE

- Broadcast Mode 는 상위 통신장비에서 연결된 모든 SS510 에 같은 통신 Command 를 송신하여 동일한 작업을 수행하도록 합니다.

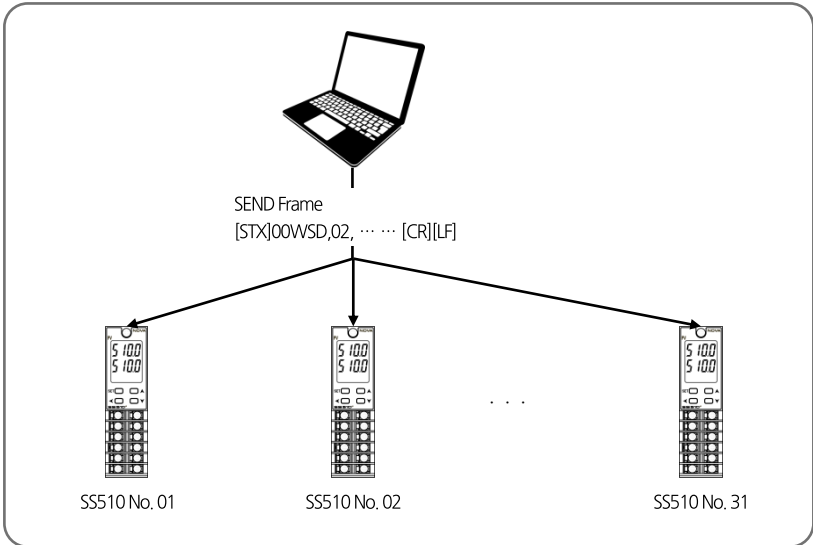

- Broadcast Mode 통신 방법
- Broadcast Mode 로 통신하기 위해서는 통신 Frame 의 Address 부분을 '00'으로 하여 전송합니다.



통신 Command 중 Write 관련 Command 에만 적용 됩니다.

NOTE

- Broadcast Mode 사용 가능 프로토콜
- 프로토콜 중 PC-LINK, PC-LINK+SUM, MODBUS-RTU, MODBUS-ASCII 일 경우에 적용이 가능합니다.

5.2. 서비스 포트

- 서비스 포트는 파라미터 설정과 펌웨어 업데이트를 위한 통신 포트입니다.
- 아래 그림과 같이 제품 상단의 'Service Port' 스티커를 제거하면 Micro-USB 단자를 확인할 수 있습니다.

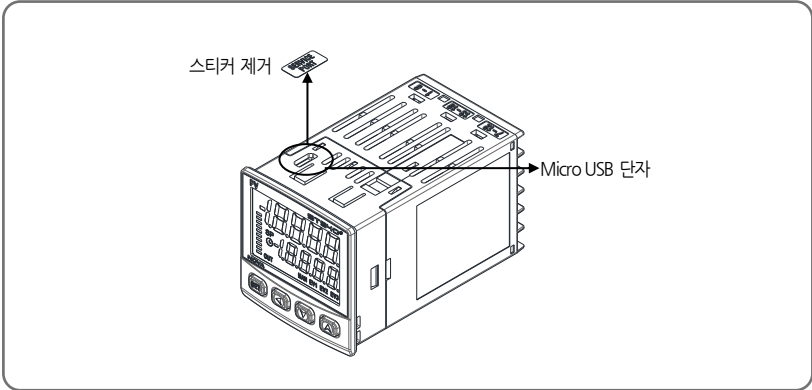

■ 서비스 포트 통신 사양

파라미터	설정 값
프로토콜	PCC1(PC-LINK+SUM)
통신 속도	38400bps
스톱 비트	1
패리티 비트	NONE
데이터 길이	8
통신 주소	1

- 서비스 포트는 Micro-USB 케이블과 별도의 컨버터를 사용하여야 합니다.(케이블 및 컨버터 별매)

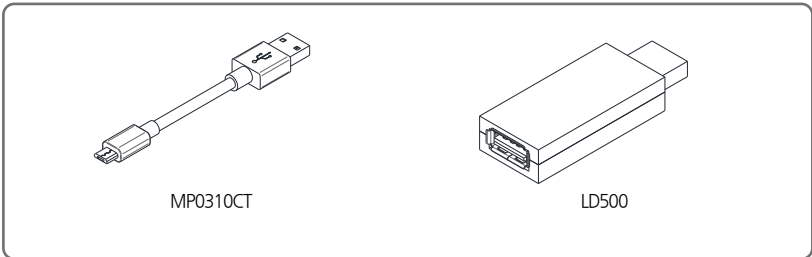

6. 레지스터 가이드

- D-Register는 S5510의 모든 상태를 통신을 통하여 확인 할 수 있도록 제공되는 데이터들의 모음입니다.
- 내용에 따라서 기본적으로 100개 단위로 그룹화 되어 있으며 그 내용은 다음과 같습니다.

D-Register 범위	그룹 명	내용	Read	Write
D0001~D0099	PROCESS	기본 운전 정보 표시 D-Register 그룹	○	◆
D0100~D0199	FUNCTION	운전 관련 설정 D-Register 그룹	○	○
D0600~D0699	IN/OUT	입력/제어&전송출력 설정 D-Register 그룹	○	△
D0700~D0799	PLC/NPL	PLC 설정 관련 D-Register 그룹	○	△

- ○ : 적용된 범위의 모든 파라미터에서 읽기 또는 쓰기가 가능합니다.
- △ : 적용된 범위에서 부분적으로 읽기 또는 쓰기가 가능합니다.
- ◆ : 적용된 범위의 모든 파라미터에서 쓰기가 불가능합니다.

6.1. PROCESS

- PROCESS 그룹에는 SS510의 운전시 발생하는 기본 데이터들이 저장되어 있습니다. 이 중에는 각종 상태를 Bit로 표시하는 Bit Map 정보가 있으며 그 내용은 다음과 같습니다.
- 상태 정보 D-Register

D-Reg.	기호	내용
D0001	NPV	현재 측정 값
D0019	ERROR	에러 발생 정보
D0022	PV.LO	PV 하한 값
D0023	PV.HI	PV 상한 값

- 상태 정보 레지스터 Bit Map 정보

BIT	ERROR STATUS
	D0019
0	
1	
2	
3	
4	
5	
6	
7	
8	+OVER
9	-OVER
10	S.OPN
11	
12	
13	
14	
15	

6.2. FUNCTION GROUP

- FUNCTION 그룹은 운전 및 기능설정과 관련된 D-Register 로 구성되어 있습니다.

D-Reg.	기호	내용
D0135	US1	사용자 화면 등록 1
D0136	US2	사용자 화면 등록 2
D0137	LOCK	키 잠금 설정
D0139	DSP.H	센서 입력 값의 표시 상한값 설정
D0140	DSP.L	센서 입력 값의 표시 하한값 설정

6.3. IN/OUT GROUP

- IN/OUT 그룹은 입력 및 제어 출력을 설정하기 위한 D-Register 로 구성되어 있습니다.

D-Reg.	기호	내용
D0601	IN-T	센서 종류 설정
D0602	IN-U	센서 단위 설정
D0603, D0604	IN.RH, IN.RL	입력 범위의 상/하한 값 설정
D0605	IN.DP	소수점 위치 설정
D0606, D0607	IN.SH, IN.SL	입력 스케일의 상/하한 값 설정
D0608	IN.FL	측정 값 필터 설정
D0609	B.SL	Burn-Out 선택
D0610	R.SL	기준점보상 기능 선택
D0611 ~ D0613	BS.P1 ~ BS.P3	보정 값 설정을 위한 보정 구간 설정 1~3
D0615	BS0	IN.RL에 적용되는 보정값 설정
D0616 ~ D0618	BS1 ~ BS3	보정 구간 1~3에 적용되는 보정값 설정
D0619	BS4	IN.RH에 적용되는 보정값 설정
D0621	AL.BS	측정 표시 값의 전구간 OFFSET 설정
D0622	D.FL	측정 표시 값의 Filter 기능 선택
D0652	RT1.H	전송출력 1 상한치
D0653	RT1.L	전송출력 1 하한치
D0658	RT2.H	전송출력 2 상한치
D0659	RT2.L	전송출력 2 하한치

6.4. COMM GROUP

- COMM 그룹은 통신을 설정하기 위한 D-Register 와 현재 적용된 설정값을 확인할 수 있는 D-Register 로 구성되어 있습니다.

D-Reg.	기호	내용
D0661	COM.P	통신 프로토콜 설정
D0662	BAUD	통신 속도 설정
D0663	PRTY	통신 패러티 비트 설정
D0664	S.BIT	통신 스톱 비트 설정
D0665	D.LEN	통신 데이터 길이 설정
D0666	ADDR	통신 주소 설정
D0667	RP.TM	통신 응답시간 설정
D0668	RBS	협조 운전시 SLAVE 에 더해지는 설정 값
D0673	COM.P	통신 프로토콜 읽기
D0674	BAUD	통신 속도 읽기
D0675	PRTY	통신 패러티 비트 읽기
D0676	S.BIT	통신 스톱 비트 읽기
D0677	D.LEN	통신 데이터 길이 읽기
D0678	ADDR	통신 주소 읽기
D0679	RP.TM	통신 응답시간 읽기

6.5. PLC GROUP

- PLC 그룹은 Programless 통신을 설정하기 위한 D-Register 로 구성되어 있습니다.

D-Reg.	기호	내용
D0710	SW.TM	송신 지연 시간 설정
D0711	RW.TM	수신 대기 시간 설정
D0712	MU.NO	최대 연결 개수 설정
D0713	R.TYP	레지스터 타입 설정
D0714	S.ADR	시작주소 설정
D0715	MAP.S	데이터 맵 설정
D0716~D0728	RO.01~RO.13	읽기 영역 주소 1 ~13 설정
D0729~D0743	RW.01~RW.15	읽기/쓰기 영역 주소 1 ~15 설정

6.6. NPL GROUP

- NPL 그룹은 Programless 통신시 현재 사용되는 설정 값을 확인할 수 있는 D-Register 로 구성되어 있습니다.

D-Reg.	기호	내용
D0751	N.SWT	송신 지연 시간
D0752	N.RWT	수신 대기 시간
D0754	N.RTY	레지스터 타입
D0755	N.SAD	시작 주소
D0757~D0769	N.001~N.013	읽기 영역 주소 1 ~ 13
D0770~D0784	N.W01~N.W15	읽기/쓰기 영역 주소 1~15

6.9. D-Register 표

D-Reg.	PROCESS	FUNCTION	SET POINT	SIGNAL	ALARM	PID	IN/OUT	PLC
	0	100	200	300	400	500	600	700
0								
1	NPV						IN.T	
2							IN.U	
3							IN.RH	
4							IN.RL	
5							IN.DP	
6							IN.SH	
7							IN.SL	
8							IN.FL	
9							B.SL	
10							R.SL	SW.TM
11							BS.P1	RW.TM
12							BS.P2	MU.NO
13							BS.P3	R.TYPE
14								S.ADR
15							B50	MAP.S
16							B51	RO.01
17							B52	RO.02
18							B53	RO.03
19	ERROR						B54	RO.04
20								RO.05
21							AL.B5	RO.06
22	PV.LO						D.FL	RO.07
23	PV.HI							RO.08
24								RO.09
25								RO.10
26								RO.11
27								RO.12
28								RO.13
29								RW.01
30								RW.02
31								RW.03
32								RW.04
33								RW.05
34								RW.06
35		US1						RW.07
36		US2						RW.08
37		LOCK						RW.09
38								RW.10
39		DSP.H						RW.12
40		DSP.L						RW.13
41								RW.14
42								RW.15
43								
44								
45								
46								
47								
48								
49								

D-Reg.	PROCESS	FUNCTION	SET POINT	SIGNAL	ALARM	PID	IN/OUT	PLC
	0	100	200	300	400	500	600	700
50								
51								N.SWT
52							RT1.H	N.RWT
53							RT1.L	
54								N.RTY
55								N.SAD
56								
57								N.001
58							RT1.H	N.002
59							RT1.L	N.003
60								N.004
61							COM.P	N.005
62							BAUD	N.006
63							PRTY	N.007
64							S.BIT	N.008
65							D.LEN	N.009
66							ADDR	N.010
67							RP.TM	N.011
68							RBS	N.012
69								N.013
70								N.W01
71								N.W02
72								N.W03
73							COM.P	N.W04
74							BAUD	N.W05
75							PRTY	N.W06
76							S.BIT	N.W07
77							D.LEN	N.W08
78							ADDR	N.W09
79							RP.TM	N.W010
80								N.W011
81								N.W012
82								N.W013
83								N.W014
84								N.W015
85								
86								
87								
88								
89								
90								
91								
92								
93								
94								
95								
96								
97								
98								
99								